

PARTS LIST

パーツリスト

INDEX

パーツリスト

構成部材一覧 2

ワークトップ・シンクアイテム	2
タイプX用キャビネット	6
タイプW用キャビネット	7
タイプS用キャビネット	10
吊戸棚	12
ダイニング収納	14
家電パントリーユニット	16
パネル その他部材	17
キッチンパネル	19

寸法図 20

標準据付寸法図	20
ワークトップ寸法図	23
設置寸法図	26
洗面化粧台寸法図 DL シリーズ	33
洗面化粧台寸法図 G シリーズ	34
洗面化粧台寸法図 M シリーズ	35

注意事項 36

加熱調理機器との離隔距離について	36
HH・HZ・HT シリーズ ハンドルについて	37

構成部材一覧

※価格表示の()内は税抜価格です。 ※図は全てR(右タイプ)です。(単位:mm)

ワークトップ・シンクアイテム

マーブルⅢトップ I型

FJシンク

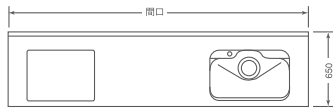

ハイマールシンク

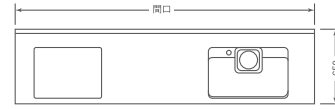

○印にはカラー品番が入ります。 V:ホワイト B:ベージュ G:ライム Y:イエロー P:ピンク

間口	品番	価格	品番	価格
1950	HT*IFJ-195TX [Ⓔ]	¥174,130 (¥158,300)	HT*IA○-195TX [Ⓔ]	¥298,210 (¥271,100)
2100	HT*IFJ-210TX [Ⓔ]	¥174,570 (¥158,700)	HT*IA○-210TX [Ⓔ]	¥298,650 (¥271,500)
2250	HT*IFJ-225TX [Ⓔ]	¥175,230 (¥159,300)	HT*IA○-225TX [Ⓔ]	¥299,310 (¥272,100)
2400	HT*IFJ-240TX [Ⓔ]	¥178,090 (¥161,900)	HT*IA○-240TX [Ⓔ]	¥302,170 (¥274,700)
2550	HT*IFJ-255TX [Ⓔ]	¥179,300 (¥163,000)	HT*IA○-255TX [Ⓔ]	¥303,380 (¥275,800)
2700	HT*IFJ-270TX [Ⓔ]	¥204,490 (¥185,900)	HT*IA○-270TX [Ⓔ]	¥328,570 (¥298,700)

*印にはカラー品番が入ります。 E:エクセリーフrostホワイト S:エクセリーラムグレー J:エクセリーラムベージュ

マーブルⅢトップ L型

シンク側

FJシンク



ハイマールシンク



○印にはカラー品番が入ります。 V:ホワイト B:ベージュ G:ライム Y:イエロー P:ピンク

コンロ側

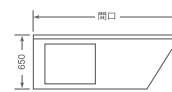

間口	品番	価格	品番	価格	間口	品番	価格
1950	HT*LFJ-195T [Ⓔ] C	¥180,730 (¥164,300)	HT*LA○-195T [Ⓔ] C	¥304,810 (¥277,100)	1650	HT*LG-165TX [Ⓔ] C	¥99,550 (¥90,500)
2100	HT*LFJ-210T [Ⓔ] C	¥180,840 (¥164,400)	HT*LA○-210T [Ⓔ] C	¥304,920 (¥277,200)	1800	HT*LG-180TX [Ⓔ] C	¥99,880 (¥90,800)
2100	WHT*LFJ-210T [Ⓔ] C	¥183,040 (¥166,400)	---	---			
2250	HT*LFJ-225T [Ⓔ] C	¥181,060 (¥164,600)	HT*LA○-225T [Ⓔ] C	¥305,140 (¥277,400)			
2250	WHT*LFJ-225T [Ⓔ] C	¥183,260 (¥166,600)	---	---			
2400	HT*LFJ-240T [Ⓔ] C	¥181,610 (¥165,100)	HT*LA○-240T [Ⓔ] C	¥305,690 (¥277,900)			
2550	HT*LFJ-255T [Ⓔ] C	¥182,050 (¥165,500)	HT*LA○-255T [Ⓔ] C	¥306,130 (¥278,300)			

*印にはカラー品番が入ります。 E:エクセリーフrostホワイト S:エクセリーラムグレー J:エクセリーラムベージュ

マーブルⅢトップ スルーカウンター / コンパクトタイプ

FJシンク

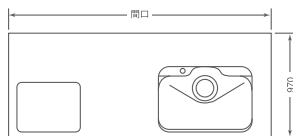

ハイマールシンク

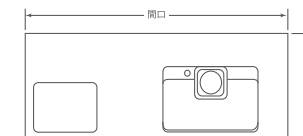

○印にはカラー品番が入ります。 V:ホワイト B:ベージュ G:ライム Y:イエロー P:ピンク

間口	品番	価格	品番	価格
2435	HT*ICPFJ-240TN [Ⓔ]	¥463,210 (¥421,100)	HT*ICPA○-240TN [Ⓔ]	¥587,290 (¥533,900)
2585	HT*ICPFJ-255TN [Ⓔ]	¥469,040 (¥426,400)	HT*ICPA○-255TN [Ⓔ]	¥593,120 (¥539,200)
2735	HT*ICPFJ-270TN [Ⓔ]	¥474,430 (¥431,300)	HT*ICPA○-270TN [Ⓔ]	¥598,510 (¥544,100)

*印にはカラー品番が入ります。 E:エクセリーフrostホワイト S:エクセリーラムグレー J:エクセリーラムベージュ

マーブルⅢトップ スルーカウンター / スリムタイプ

FJシンク

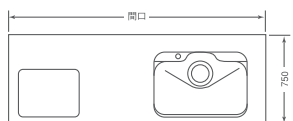

ハイマールシンク

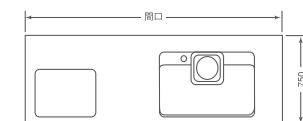

○印にはカラー品番が入ります。 V:ホワイト B:ベージュ G:ライム Y:イエロー P:ピンク

間口	品番	価格	品番	価格
2435	HT*IHPFJ-240TN [Ⓔ]	¥403,920 (¥367,200)	HT*IHPA○-240TN [Ⓔ]	¥528,000 (¥480,000)
2585	HT*IHPFJ-255TN [Ⓔ]	¥404,580 (¥367,800)	HT*IHPA○-255TN [Ⓔ]	¥528,660 (¥480,600)
2735	HT*IHPFJ-270TN [Ⓔ]	¥413,820 (¥376,200)	HT*IHPA○-270TN [Ⓔ]	¥537,900 (¥489,000)

*印にはカラー品番が入ります。 E:エクセリーフrostホワイト S:エクセリーラムグレー J:エクセリーラムベージュ

マーブルⅢトップ アイランド型カウンター

シンク側

FJシンク

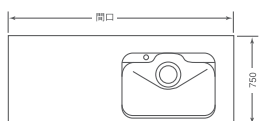

コンロ側



間口	品番	価格	間口	品番	価格
1800	WHT*IHPFJ-180T [Ⓔ]	¥440,000 (¥400,000)	1950	WHT*IG-195TX [Ⓔ]	¥205,370 (¥186,700)

*印にはカラー品番が入ります。 E:エクセリーフrostホワイト S:エクセリーラムグレー J:エクセリーラムベージュ

構成部材一覧

※価格表示の()内は税抜価格です。 ※図は全てR(右タイプ)です。(単位:mm)

ワークトップ・シンクアイテム

ハイグラニットトップ I型

FJシンク

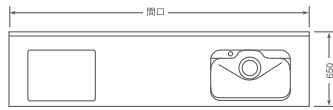

ハイマーブルシンク

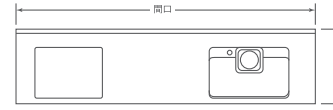

○印にはカラー品番が入ります。 V:ホワイト B:ベージュ G:ライム Y:イエロー P:ピンク

間口	品番	価格	品番	価格
1950	HM * IFJ-195T [†]	¥323,510 (¥294,100)	HM * IA○-195T [†]	¥447,590 (¥406,900)
2100	HM * IFJ-210T [†]	¥325,050 (¥295,500)	HM * IA○-210T [†]	¥449,130 (¥408,300)
2250	HM * IFJ-225T [†]	¥326,810 (¥297,100)	HM * IA○-225T [†]	¥450,890 (¥409,900)
2400	HM * IFJ-240T [†]	¥330,770 (¥300,700)	HM * IA○-240T [†]	¥454,850 (¥413,500)
2550	HM * IFJ-255T [†]	¥333,080 (¥302,800)	HM * IA○-255T [†]	¥457,160 (¥415,600)
2700	HM * IFJ-270T [†]	¥360,470 (¥327,700)	HM * IA○-270T [†]	¥484,550 (¥440,500)

*印にはカラー品番が入ります。 S: シュガー F: グランフロスティ B: ブラックバード

ハイグラニットトップ L型

シンク側

FJシンク

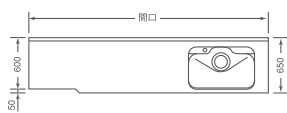

ハイマーブルシンク

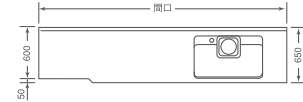

○印にはカラー品番が入ります。 V:ホワイト B:ベージュ G:ライム Y:イエロー P:ピンク

コンロ側

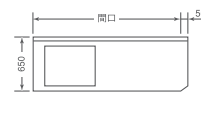

間口	品番	価格	品番	価格
1950	HM * LFJ-195T [†]	¥329,560 (¥299,600)	HM * LA○-195T [†]	¥453,640 (¥412,400)
2100	HM * LFJ-210T [†]	¥330,770 (¥300,700)	HM * LA○-210T [†]	¥454,850 (¥413,500)
2250	HM * LFJ-225T [†]	¥332,090 (¥301,900)	HM * LA○-225T [†]	¥456,170 (¥414,700)
2400	HM * LFJ-240T [†]	¥333,740 (¥303,400)	HM * LA○-240T [†]	¥457,820 (¥416,200)
2550	HM * LFJ-255T [†]	¥335,280 (¥304,800)	HM * LA○-255T [†]	¥459,360 (¥417,600)

*印にはカラー品番が入ります。 S: シュガー F: グランフロスティ B: ブラックバード

ハイグラニットトップ スルーカウンター / コンパクトタイプ

FJシンク

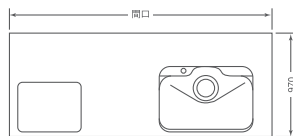

ハイマーブルシンク

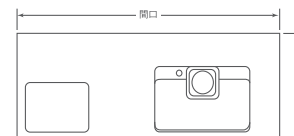

○印にはカラー品番が入ります。 V:ホワイト B:ベージュ G:ライム Y:イエロー P:ピンク

間口	品番	価格	品番	価格
2435	HM * ICPFJ-240TN [†]	¥577,610 (¥525,100)	HM * ICPA○-240TN [†]	¥701,690 (¥637,900)
2585	HM * ICPFJ-255TN [†]	¥583,440 (¥530,400)	HM * ICPA○-255TN [†]	¥707,520 (¥643,200)
2735	HM * ICPFJ-270TN [†]	¥588,830 (¥535,300)	HM * ICPA○-270TN [†]	¥712,910 (¥648,100)

*印にはカラー品番が入ります。 S: シュガー F: グランフロスティ B: ブラックバード

ハイグラニットトップ スルーカウンター / スリムタイプ

FJシンク

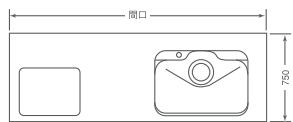

ハイマーブルシンク

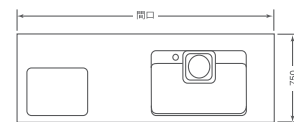

○印にはカラー品番が入ります。 V:ホワイト B:ベージュ G:ライム Y:イエロー P:ピンク

間口	品番	価格	品番	価格
2435	HM * IHPFJ-240TN [†]	¥490,820 (¥446,200)	HM * IHPA○-240TN [†]	¥614,900 (¥559,000)
2585	HM * IHPFJ-255TN [†]	¥491,480 (¥446,800)	HM * IHPA○-255TN [†]	¥615,560 (¥559,600)
2735	HM * IHPFJ-270TN [†]	¥500,720 (¥455,200)	HM * IHPA○-270TN [†]	¥624,800 (¥568,000)

*印にはカラー品番が入ります。 S: シュガー F: グランフロスティ B: ブラックバード

排水トラップセット

姿図



品番	PNJ1-SH	PNJ2-X	PRN1-SH	PRN2-X	SAN1-SH	SAN2-X
サイズ		トラップ分離型		トラップ分離型		トラップ分離型
価格	¥9,900 (¥9,000)	¥11,770 (¥10,700)	¥15,070 (¥13,700)	¥16,280 (¥14,800)	¥22,770 (¥20,700)	¥23,870 (¥21,700)
備考	FJシンク用排水トラップセット グレー樹脂ストレーナー グレー樹脂製腐カゴ		FJシンク用排水トラップセット ステンレス製ストレーナー ステンレス製腐カゴ		ハイマーブルシンク用排水トラップセット ステンレス製腐カゴ	

※価格表示の()内は税抜価格です。 ※図は全てR(右タイプ)です。(単位:mm)

ワークトップ・シンクアイテム

シーザーストントップ I 型

クッキングシンク

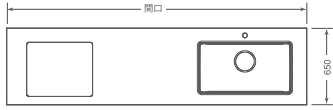

間口	品番	価格
1950	HCZICS-195TR・L*	¥1,063,370 (¥966,700)
2100	HCZICS-210TR・L*	¥1,085,700 (¥987,000)
2250	HCZICS-225TR・L*	¥1,101,870 (¥1,001,700)
2400	HCZICS-240TR・L*	¥1,112,650 (¥1,011,500)
2550	HCZICS-255TR・L*	¥1,132,670 (¥1,029,700)
2700	HCZICS-270TR・L*	¥1,190,420 (¥1,082,200)

*印には天板柄が入ります。(WM/GM/BG)

シーザーストントップ L 型

シンク側
クッキングシンク

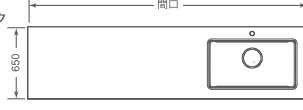

間口	品番	価格
1950	HCZLCS-195TR・L*	¥1,025,640 (¥932,400)
2100	HCZLCS-210TR・L*	¥1,044,890 (¥949,900)
2250	HCZLCS-225TR・L*	¥1,064,910 (¥968,100)
2400	HCZLCS-240TR・L*	¥1,084,160 (¥985,600)
2550	HCZLCS-255TR・L*	¥1,103,410 (¥1,003,100)

*印には天板柄が入ります。(WM/GM/BG)

コンロ側
クッキングシンク

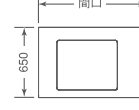

間口	品番	価格
1000	HCZLG-100TR・L*	¥400,400 (¥364,000)
1150	HCZLG-115TR・L*	¥419,650 (¥381,500)

*印には天板柄が入ります。(WM/GM/BG)

シーザーストントップ スルーカウンター / コンパクトタイプ

クッキングシンク

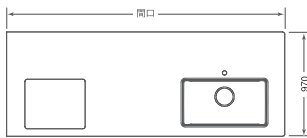

間口	品番	価格
2400	HCZICPCS-240TR・L*	¥1,657,810 (¥1,507,100)
2550	HCZICPCS-255TR・L*	¥1,682,450 (¥1,529,500)
2700	HCZICPCS-270TR・L*	¥1,707,860 (¥1,552,600)

*印には天板柄が入ります。(WM/GM/BG)

シーザーストントップ スルーカウンター / スリムタイプ

クッキングシンク

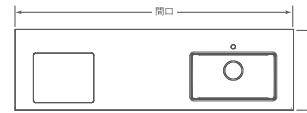

間口	品番	価格
2400	HCZIHPCS-240TR・L*	¥1,355,970 (¥1,232,700)
2550	HCZIHPCS-255TR・L*	¥1,378,300 (¥1,253,000)
2700	HCZIHPCS-270TR・L*	¥1,400,630 (¥1,273,300)

*印には天板柄が入ります。(WM/GM/BG)

シーザーストーン バックガードセット (I 型用)



間口	品番	価格
1950	HCZBG-195*	¥75,130 (¥68,300)
2100	HCZBG-210*	¥80,850 (¥73,500)
2250	HCZBG-225*	¥86,680 (¥78,800)
2400	HCZBG-240*	¥92,400 (¥84,000)
2550	HCZBG-255*	¥98,230 (¥89,300)
2700	HCZBG-270*	¥103,950 (¥94,500)

*印には天板柄が入ります。(WM/GM/BG)

シーザーストーン バックガードセット (L 型用)

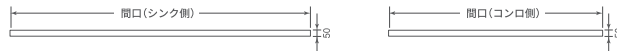

間口 (シンク側 / コンロ側)	品番	価格
1950/1000	HCZBG-1916*	¥154,000 (¥140,000)
1950/1150	HCZBG-1918*	¥157,850 (¥143,500)
2100/1000	HCZBG-2116*	¥161,700 (¥147,000)
2100/1150	HCZBG-2118*	¥165,550 (¥150,500)
2250/1000	HCZBG-2216*	¥165,550 (¥150,500)
2250/1150	HCZBG-2218*	¥171,710 (¥156,100)
2400/1000	HCZBG-2416*	¥173,250 (¥157,500)
2400/1150	HCZBG-2418*	¥177,870 (¥161,700)
2550/1000	HCZBG-2516*	¥177,100 (¥161,000)
2550/1150	HCZBG-2518*	¥184,800 (¥168,000)

*印には天板柄が入ります。(WM/GM/BG)

クッキングシンク用オプション

姿図						
品番	P-430B	BT-430B	WP-410	WB15-225	WB-430	P-410B
サイズ	W223×D433×H19.5	W220×D433×H21	W196×D409×H18.5	W225×D433×H146.5	W110×D433×H98	W223×D406.5×H17.5
価格	¥47,740 (¥43,400)	¥33,000 (¥30,000)	¥40,370 (¥36,700)	¥36,740 (¥33,400)	¥33,000 (¥30,000)	¥47,740 (¥43,400)
備考	クッキングシンク上段部オプション 穴あきプレート	クッキングシンク上段部オプション パット	クッキングシンク上段部オプション 水切パレット ※単独ではリブ上オプションで 使用可。	クッキングシンク上段部オプション バスケット大	クッキングシンク上段部オプション バスケット小	クッキングシンクリブ上オプション アンダープレート

クッキングシンク用オプション

姿図			
品番	BXS-100	BXC-60	PRN3-X
サイズ	W101×D93×H98	W61×D93×H98	トラップ分離型
価格	¥25,740 (¥23,400)	¥25,740 (¥23,400)	¥18,590 (¥16,900)
備考	クッキングシンク上段部 バスケット大小専用オプション 洗剤BOX	クッキングシンク上段部 バスケット大小専用オプション カトラリーBOX	クッキングシンク用排水トラップセット ステンレス製ストレーナー ステンレス製肩カゴ・トラップガード

配送費・取付費は別途必要となります。

構成部材一覧

※価格表示の()内は税抜価格です。 ※図は全てR(右タイプ)です。(単位:mm)

ワークトップ・シンクアイテム

シーザーストーントップ I 型

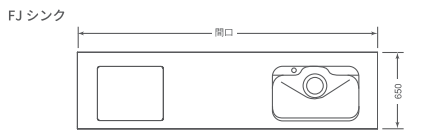

間口	品番	価格
1950	HCZIFJ-195TR・L*	¥931,700 (¥847,000)
2100	HCZIFJ-210TR・L*	¥947,100 (¥861,000)
2250	HCZIFJ-225TR・L*	¥966,350 (¥878,500)
2400	HCZIFJ-240TR・L*	¥977,900 (¥889,000)
2550	HCZIFJ-255TR・L*	¥997,150 (¥906,500)
2700	HCZIFJ-270TR・L*	¥1,016,400 (¥924,000)

*印には天板柄が入ります。(WM/GM/BG)

シーザーストーントップ L 型

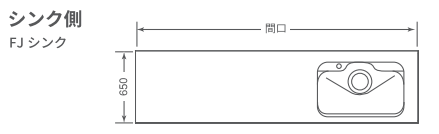

間口	品番	価格
1950	HCZLFJ-195TR・L*	¥893,200 (¥812,000)
2100	HCZLFJ-210TR・L*	¥912,450 (¥829,500)
2250	HCZLFJ-225TR・L*	¥931,700 (¥847,000)
2400	HCZLFJ-240TR・L*	¥950,950 (¥864,500)
2550	HCZLFJ-255TR・L*	¥970,200 (¥882,000)

*印には天板柄が入ります。(WM/GM/BG)

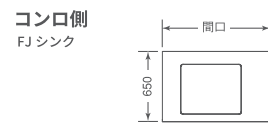

間口	品番	価格
1000	HCZLG-100TR・L*	¥400,400 (¥364,000)
1150	HCZLG-115TR・L*	¥419,650 (¥381,500)

*印には天板柄が入ります。(WM/GM/BG)

シーザーストーントップ スルーカウンター / コンパクトタイプ

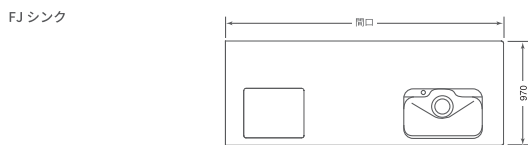

間口	品番	価格
2400	HCZICPFJ-240TR・L*	¥1,524,600 (¥1,386,000)
2550	HCZICPFJ-255TR・L*	¥1,547,700 (¥1,407,000)
2700	HCZICPFJ-270TR・L*	¥1,574,650 (¥1,431,500)

*印には天板柄が入ります。(WM/GM/BG)

シーザーストーントップ スルーカウンター / スリムタイプ

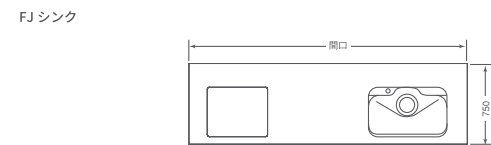

間口	品番	価格
2400	HCZIHFPJ-240TR・L*	¥1,220,450 (¥1,109,500)
2550	HCZIHFPJ-255TR・L*	¥1,243,550 (¥1,130,500)
2700	HCZIHFPJ-270TR・L*	¥1,266,650 (¥1,151,500)

*印には天板柄が入ります。(WM/GM/BG)

シーザーストーントップ アイランド型カウンター

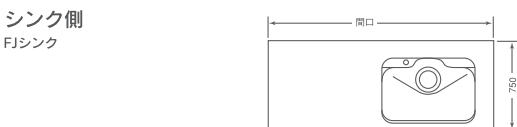

間口	品番	価格
1800	WHCZIAHPFJ-180TR・L*	¥875,050 (¥795,500)

*印には天板柄が入ります。(WM/GM/BG)

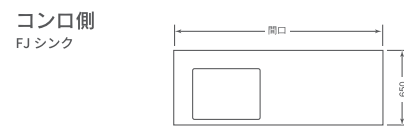

間口	品番	価格
1950	WHCZIG-195TXR・L*	¥623,700 (¥567,000)

シーザーストーン バックガードセット (I 型用)



間口	品番	価格
1950	HCZBG-195*	¥75,130 (¥68,300)
2100	HCZBG-210*	¥80,850 (¥73,500)
2250	HCZBG-225*	¥86,680 (¥78,800)
2400	HCZBG-240*	¥92,400 (¥84,000)
2550	HCZBG-255*	¥98,230 (¥89,300)
2700	HCZBG-270*	¥103,950 (¥94,500)

*印には天板柄が入ります。(WM/GM/BG)

シーザーストーン バックガードセット (L 型用)

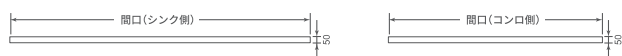

間口 (シンク側 / コンロ側)	品番	価格
1950/1000	HCZBG-1916*	¥154,000 (¥140,000)
1950/1150	HCZBG-1918*	¥157,850 (¥143,500)
2100/1000	HCZBG-2116*	¥161,700 (¥147,000)
2100/1150	HCZBG-2118*	¥165,550 (¥150,500)
2250/1000	HCZBG-2216*	¥165,550 (¥150,500)
2250/1150	HCZBG-2218*	¥171,710 (¥156,100)
2400/1000	HCZBG-2416*	¥173,250 (¥157,500)
2400/1150	HCZBG-2418*	¥177,870 (¥161,700)
2550/1000	HCZBG-2516*	¥177,100 (¥161,000)
2550/1150	HCZBG-2518*	¥184,800 (¥168,000)

*印には天板柄が入ります。(WM/GM/BG)

※価格表示の()内は税抜価格です。 ※図は全てR(右タイプ)です。(単位:mm)

タイプX用キャビネット

シンクキャビネット

フリーオープン シンクキャビネット

姿図						
品番	NS-105XVX	NS-95XVX	NS-105XVXNF	NS-95XVXNF	NS-105FF	NS-95FF
サイズ	W1050×D640×H831	W950×D640×H831	W1050×D640×H831	W950×D640×H831	W1050×D640×H831	W950×D640×H831
MS・HH・HT・HZ	¥238,700 (¥217,000)	¥232,650 (¥211,500)	¥300,410 (¥273,100)	¥296,010 (¥269,100)	¥122,650 (¥111,500)	¥119,350 (¥108,500)
備考	包丁差し(ホルダー型) ハーフ配管スペース 内引出し (V)レール	包丁差し(ホルダー型) ハーフ配管スペース 内引出し (V)レール	包丁フラップ取付け ハーフ配管スペース (V)レール	包丁フラップ取付け ハーフ配管スペース (V)レール	包丁フラップ取付け フリーオープン仕様	包丁フラップ取付け フリーオープン仕様

コンロキャビネット

姿図						
品番	NGT-105XV	NGT-105XVN	NGT-100XV	NGT-100XVN	NG-75XV	NG-75XVN
サイズ	W1050×D640×H831	W1050×D640×H831	W1000×D640×H831	W1000×D640×H831	W750×D640×H831	W750×D640×H831
MS・HH・HT・HZ	¥356,730 (¥324,300)	¥303,600 (¥276,000)	¥351,890 (¥319,900)	¥295,790 (¥268,900)	¥217,800 (¥198,000)	¥167,090 (¥151,900)
備考	内引出し/オイルトレイ付 引出しトレイ×1(調理上段) 専用マット×2(中段) 仕切り板セット×1(コンロ中段) (V)レール	引出しトレイ×1(調理上段) 専用マット×2(中段) 仕切り板セット×1(コンロ中段) (V)レール	内引出し/オイルトレイ付 専用マット×2(中段) 仕切り板セット×1(コンロ中段) (V)レール (注) 引出しトレイはつきません。	専用マット×2(中段) 仕切り板セット×1(コンロ中段) (V)レール (注) 引出しトレイはつきません。	内引出し/オイルトレイ付 専用マット×1(中段) 仕切り板セット×1(中段) (V)レール	専用マット×1(中段) 仕切り板セット×1(中段) (V)レール

コンロキャビネット(IH専用)

調理台キャビネット

姿図						
品番	NGT-105XVIN	NGT-100XVIN	NG-75XVIN	NT-75XV	NT-60XV	NT-45XV
サイズ	W1050×D640×H831	W1000×D640×H831	W750×D640×H831	W750×D640×H831	W600×D640×H831	W450×D640×H831
MS・HH・HT・HZ	¥302,280 (¥274,800)	¥297,660 (¥270,600)	¥175,010 (¥159,100)	¥195,690 (¥177,900)	¥180,180 (¥163,800)	¥163,900 (¥149,000)
備考	引出しトレイ×1(調理上段) 専用マット×2(中段) 仕切り板セット×1(コンロ中段) (V)レール	専用マット×2(中段) 仕切り板セット×1(コンロ中段) (V)レール (注) 引出しトレイはつきません。	専用マット×1(中段) 仕切り板セット×1(中段) (V)レール	引出しトレイ×1(上段) 専用マット×1(中段) (V)レール	引出しトレイ×1(上段) 専用マット×1(中段) (V)レール	引出しトレイ×1(上段) 専用マット×1(中段) (V)レール

調理台キャビネット

コーナーキャビネット

姿図						
品番	NT-30XV	NT-25XV	NT-15B	NT-15E	NC-105	NC-90
サイズ	W300×D640×H831	W250×D640×H831	W150×D640×H831	W150×D640×H831	W945×D646×H831	W796×D646×H831
MS・HH・HT・HZ	¥157,630 (¥143,300)	¥154,770 (¥140,700)	¥77,880 (¥70,800)	¥61,380 (¥55,800)	¥165,000 (¥150,000)	¥132,770 (¥120,700)
備考	引出しトレイ×1(上段) 専用マット×1(中段) (V)レール	専用マット×1(中段) (V)レール (注) 引出しトレイはつきません。	スライド式調味料ラック	プッシュプルツマミ式		

スライド食洗機用キャビネット

姿図				
品番	NT-45XSVM	NT-45XSVD	NT-45XSDVM	NT-45XSDVDF
サイズ	W450×D640×H377.5	W450×D640×H377.5	W450×D640×H831	W450×D640×H831
MS・HH・HT・HZ	¥97,460 (¥88,600)	¥109,780 (¥99,800)	¥106,920 (¥97,200)	¥118,360 (¥107,600)
備考	(V)レール ※パネルタイプ NP-45RS9・NP-45VS9・ RKW-405ASV(AB)・EW45R2用 隙間スペーサー(H453×D25×T15)同梱	(V)レール ※扉面材タイプ RKW-405AMS用 隙間スペーサー(H453×D25×T15)同梱	(V)レール ※パネルタイプ NP-45RS9・NP-45VS9・ RKW-405ASV(AB)・EW45R2用	(V)レール ※扉面材タイプ RKW-405AMS用

構成部材一覧

※価格表示の()内は税抜価格です。 ※図は全てR(右タイプ)です。(単位:mm)

タイプW用キャビネット

シンクキャビネット

姿図						
品番	NS-105WV	NS-105WS	NS-105WY	NS-95WV	NS-95WS	NS-95WY
サイズ	W1050×D640×H831	W1050×D640×H831	W1050×D640×H831	W950×D640×H831	W950×D640×H831	W950×D640×H831
MS・HH・HT・HZ	¥176,990 (¥160,900)	¥144,210 (¥131,100)	¥136,290 (¥123,900)	¥175,230 (¥159,300)	¥142,450 (¥129,500)	¥134,530 (¥122,300)
備考	包丁差し (ホルダー型) (V) レール	包丁差し (ホルダー型) (S) レール	包丁差し (ホルダー型) (Y) レール	包丁差し (ホルダー型) (V) レール	包丁差し (ホルダー型) (S) レール	包丁差し (ホルダー型) (Y) レール

シンクキャビネット

姿図						
品番	NS-105WVP	NS-105WSP	NS-105WYP	NS-95WVP	NS-95WSP	NS-95WYP
サイズ	W1050×D640×H831	W1050×D640×H831	W1050×D640×H831	W950×D640×H831	W950×D640×H831	W950×D640×H831
MS・HH・HT・HZ	¥183,040 (¥166,400)	¥150,260 (¥136,600)	¥142,340 (¥129,400)	¥180,510 (¥164,100)	¥147,730 (¥134,300)	¥139,810 (¥127,100)
備考	包丁差し (ホルダー型) 底板点検口付 (V) レール	包丁差し (ホルダー型) 底板点検口付 (S) レール	包丁差し (ホルダー型) 底板点検口付 (Y) レール	包丁差し (ホルダー型) 底板点検口付 (V) レール	包丁差し (ホルダー型) 底板点検口付 (S) レール	包丁差し (ホルダー型) 底板点検口付 (Y) レール

シンクキャビネット (クッキングシンク対応)

姿図						
品番	NS-105WVD	NS-105WSD	NS-105WYD	NS-95WVD	NS-95WSD	NS-95WYD
サイズ	W1050×D640×H831	W1050×D640×H831	W1050×D640×H831	W950×D640×H831	W950×D640×H831	W950×D640×H831
MS・HH・HT・HZ	¥182,490 (¥165,900)	¥149,710 (¥136,100)	¥141,790 (¥128,900)	¥180,730 (¥164,300)	¥147,950 (¥134,500)	¥140,030 (¥127,300)
備考	包丁差し (ホルダー型) 排水トラップガード付 (V) レール	包丁差し (ホルダー型) 排水トラップガード付 (S) レール	包丁差し (ホルダー型) 排水トラップガード付 (Y) レール	包丁差し (ホルダー型) 排水トラップガード付 (V) レール	包丁差し (ホルダー型) 排水トラップガード付 (S) レール	包丁差し (ホルダー型) 排水トラップガード付 (Y) レール

シンクキャビネット (クッキングシンク対応)

姿図						
品番	NS-105WVDP	NS-105WSDP	NS-105WYDP	NS-95WVDP	NS-95WSDP	NS-95WYDP
サイズ	W1050×D640×H831	W1050×D640×H831	W1050×D640×H831	W950×D640×H831	W950×D640×H831	W950×D640×H831
MS・HH・HT・HZ	¥188,540 (¥171,400)	¥155,760 (¥141,600)	¥147,840 (¥134,400)	¥186,010 (¥169,100)	¥153,230 (¥139,300)	¥145,310 (¥132,100)
備考	包丁差し (ホルダー型) 排水トラップガード付 底板点検口付 (V) レール	包丁差し (ホルダー型) 排水トラップガード付 底板点検口付 (S) レール	包丁差し (ホルダー型) 排水トラップガード付 底板点検口付 (Y) レール	包丁差し (ホルダー型) 排水トラップガード付 底板点検口付 (V) レール	包丁差し (ホルダー型) 排水トラップガード付 底板点検口付 (S) レール	包丁差し (ホルダー型) 排水トラップガード付 底板点検口付 (Y) レール

フリーオープン シンクキャビネット



コンロキャビネット

姿図					
品番	NS-105FF	NS-95FF	NGT-135WV[†]	NGT-135WS[†]	NGT-135WY[†]
サイズ	W1050×D640×H831	W950×D640×H831	W1350×D640×H831	W1350×D640×H831	W1350×D640×H831
MS・HH・HT・HZ	¥122,650 (¥111,500)	¥119,350 (¥108,500)	¥305,800 (¥278,000)	¥223,850 (¥203,500)	¥204,050 (¥185,500)
備考	包丁フラップ収納付き フリーオープン仕様	包丁フラップ収納付き フリーオープン仕様	内引出し (V) レール	内引出し (S) レール	内引出し (Y) レール

※価格表示の()内は税抜価格です。 ※図は全てR(右タイプ)です。(単位:mm)

タイプW用キャビネット

コンロキャビネット

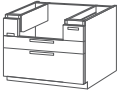
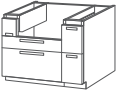

姿図						
品番	NGT-120WV [※]	NGT-120WS [※]	NGT-120WY [※]	NGT-105WV [※]	NGT-105WS [※]	NGT-105WY [※]
サイズ	W1200×D640×H831	W1200×D640×H831	W1200×D640×H831	W1050×D640×H831	W1050×D640×H831	W1050×D640×H831
MS・HH・HT・HZ	¥295,570 (¥268,700)	¥213,620 (¥194,200)	¥193,820 (¥176,200)	¥285,010 (¥259,100)	¥203,060 (¥184,600)	¥183,260 (¥166,600)
備考	内引出し (V) レール	内引出し (S) レール	内引出し (Y) レール	内引出し (V) レール	内引出し (S) レール	内引出し (Y) レール

コンロキャビネット



姿図					
品番	NGT-105WSD [※]	NGT-105WYD [※]	NGT-100WV [※]	NGT-100WS [※]	NGT-100WY [※]
サイズ	W1000×D640×H831	W1000×D640×H831	W1000×D640×H831	W1000×D640×H831	W1000×D640×H831
MS・HH・HT・HZ	¥161,920 (¥147,200)	¥150,040 (¥136,400)	¥283,910 (¥258,100)	¥201,960 (¥183,600)	¥182,160 (¥165,600)
備考	(S) レール	(Y) レール	内引出し (V) レール	内引出し (S) レール	内引出し (Y) レール

コンロキャビネット



調理台キャビネット

姿図						
品番	NG-75WV [※]	NG-75WS [※]	NG-75WY [※]	NT-90WV	NT-90WS	NT-90WY
サイズ	W750×D640×H831	W750×D640×H831	W750×D640×H831	W900×D640×H831	W900×D640×H831	W900×D640×H831
MS・HH・HT・HZ	¥165,660 (¥150,600)	¥132,880 (¥120,800)	¥124,960 (¥113,600)	¥205,700 (¥187,000)	¥156,530 (¥142,300)	¥144,650 (¥131,500)
備考	(V) レール	(S) レール	(Y) レール	内引出し (V) レール	内引出し (S) レール	内引出し (Y) レール

調理台キャビネット

姿図						
品番	NT-75WV	NT-75WS	NT-75WY	NT-60WV	NT-60WS	NT-60WY
サイズ	W750×D640×H831	W750×D640×H831	W750×D640×H831	W600×D640×H831	W600×D640×H831	W600×D640×H831
MS・HH・HT・HZ	¥187,220 (¥170,200)	¥138,050 (¥125,500)	¥126,170 (¥114,700)	¥178,310 (¥162,100)	¥129,140 (¥117,400)	¥117,260 (¥106,600)
備考	内引出し (V) レール	内引出し (S) レール	内引出し (Y) レール	内引出し (V) レール	内引出し (S) レール	内引出し (Y) レール

調理台キャビネット

姿図						
品番	NT-45WV	NT-45WS	NT-45WY	NT-30WV	NT-30WS	NT-30WY
サイズ	W450×D640×H831	W450×D640×H831	W450×D640×H831	W300×D640×H831	W300×D640×H831	W300×D640×H831
MS・HH・HT・HZ	¥164,450 (¥149,500)	¥115,280 (¥104,800)	¥103,400 (¥94,000)	¥160,270 (¥145,700)	¥111,100 (¥101,000)	¥99,220 (¥90,200)
備考	内引出し (V) レール	内引出し (S) レール	内引出し (Y) レール	内引出し (V) レール	内引出し (S) レール	内引出し (Y) レール





配送費・取付費は別途必要となります。

構成部材一覧

※価格表示の()内は税抜価格です。 ※図は全てR(右タイプ)です。(単位:mm)

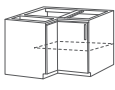

タイプW用キャビネット

調理台キャビネット

姿図						
品番	NT-25WV	NT-25WS	NT-25WY	NT-15B Ⓔ	NT-15E Ⓔ	NC-105 Ⓔ
サイズ	W250×D640×H831	W250×D640×H831	W250×D640×H831	W150×D640×H831	W150×D640×H831	W945×D646×H831
MS・HH・HT・HZ	¥157,520 (¥143,200)	¥108,350 (¥98,500)	¥96,470 (¥87,700)	¥77,880 (¥70,800)	¥61,380 (¥55,800)	¥165,000 (¥150,000)
備考	内引出し (V) レール	内引出し (S) レール	内引出し (Y) レール	スライド式調味料ラック	プッシュプルツマミ式	

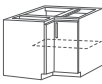
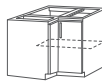

コーナーキャビネット

コーナーキャビネット



姿図						
品番	NC-90 Ⓔ	WNC-90 Ⓔ	NT-45SVM	NT-45SVPD	NT-45SSM	NT-45SSPD
サイズ	W796×D646×H831	W796×D596×H831	W450×D640×H377.5	W450×D640×H377.5	W450×D640×H377.5	W450×D640×H377.5
MS・HH・HT・HZ	¥132,770 (¥120,700)	¥140,470 (¥127,700)	¥84,810 (¥77,100)	¥96,360 (¥87,600)	¥68,420 (¥62,200)	¥79,970 (¥72,700)
備考			(V) レール ※パネルタイプ NP-45RS9・NP-45VS9・ RKW-405ASV(AB)・EW45R2用 隙間スベーク (H453×D25×T15) 同梱	(V) レール ※扉面材タイプ RKW-405AMSV用 隙間スベーク (H453×D25×T15) 同梱	(S) レール ※パネルタイプ NP-45RS9・NP-45VS9・ RKW-405ASV(AB)・EW45R2用 隙間スベーク (H453×D25×T15) 同梱	(S) レール ※扉面材タイプ RKW-405AMSV用 隙間スベーク (H453×D25×T15) 同梱

スライド食洗機用キャビネット



スライド食洗機用キャビネット

姿図				
品番	NT-45SYM	NT-45SVPD	NT-45SDVM	NT-45SDVPD
サイズ	W450×D640×H377.5	W450×D640×H377.5	W450×D640×H831	W450×D640×H831
MS・HH・HT・HZ	¥64,460 (¥58,600)	¥76,010 (¥69,100)	¥93,170 (¥84,700)	¥104,170 (¥94,700)
備考	(V) レール ※パネルタイプ NP-45RS9・NP-45VS9・ RKW-405ASV(AB)・EW45R2用 隙間スベーク (H453×D25×T15) 同梱	(Y) レール ※扉面材タイプ RKW-405AMSV用 隙間スベーク (H453×D25×T15) 同梱	(V) レール ※パネルタイプ NP-45RS9・NP-45VS9・ RKW-405ASV(AB)・EW45R2用	(V) レール ※扉面材タイプ RKW-405AMSV用

スライド食洗機用キャビネット

姿図				
品番	NT-45SDSM	NT-45SDSPD	NT-45SDYM	NT-45SDYFD
サイズ	W450×D640×H831	W450×D640×H831	W450×D640×H831	W450×D640×H831
MS・HH・HT・HZ	¥76,780 (¥69,800)	¥87,780 (¥79,800)	¥72,820 (¥66,200)	¥83,820 (¥76,200)
備考	(S) レール ※パネルタイプ NP-45RS9・NP-45VS9・ RKW-405ASV(AB)・EW45R2用	(S) レール ※扉面材タイプ RKW-405AMSV用	(Y) レール ※パネルタイプ NP-45RS9・NP-45VS9・ RKW-405ASV(AB)・EW45R2用	(Y) レール ※扉面材タイプ RKW-405AMSV用



食洗機後付キャビネット

姿図				
品番	NT-45ESX	NT-45EYX	NT-45BSX	NT-45BYX
サイズ	W450×D640×H831	W450×D640×H831	W450×D640×H831	W450×D640×H831
MS・HH・HT・HZ	¥87,560 (¥79,600)	¥83,600 (¥76,000)	¥103,180 (¥93,800)	¥95,260 (¥86,600)
備考	上部開き扉仕様 (別途食洗機前面パネル必要) (S) レール	上部開き扉仕様 (別途食洗機前面パネル必要) (Y) レール	上部スライド扉仕様 (別途食洗機前面パネル必要) (S) レール	上部スライド扉仕様 (別途食洗機前面パネル必要) (Y) レール

※価格表示の()内は税抜価格です。 ※図は全てR(右タイプ)です。(単位:mm)



タイプS用キャビネット

シンクキャビネット



姿図						
品番	NS-105BS	NS-105BY	NS-95BS	NS-95BY	NS-105BSP	NS-105BYP
サイズ	W1050×D640×H831	W1050×D640×H831	W950×D640×H831	W950×D640×H831	W1050×D640×H831	W1050×D640×H831
MS・HH・HT・HZ	¥116,930 (¥106,300)	¥112,970 (¥102,700)	¥115,500 (¥105,000)	¥111,540 (¥101,400)	¥119,570 (¥108,700)	¥115,610 (¥105,100)
備考	包丁差し (タテ型) (S) レール	包丁差し (タテ型) (Y) レール	包丁差し (タテ型) (S) レール	包丁差し (タテ型) (Y) レール	包丁差し (タテ型) 底板点検口付 (S) レール	包丁差し (タテ型) 底板点検口付 (Y) レール

シンクキャビネット

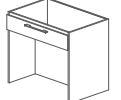
フリーオープン シンクキャビネット

姿図				
品番	NS-95BSP	NS-95BYP	NS-105FF	NS-95FF
サイズ	W950×D640×H831	W950×D640×H831	W1050×D640×H831	W950×D640×H831
MS・HH・HT・HZ	¥118,030 (¥107,300)	¥114,070 (¥103,700)	¥122,650 (¥111,500)	¥119,350 (¥108,500)
備考	包丁差し (タテ型) 底板点検口付 (S) レール	包丁差し (タテ型) 底板点検口付 (Y) レール	包丁フラップ収納付き フリーオープン仕様	包丁フラップ収納付き フリーオープン仕様



コンロキャビネット

姿図						
品番	NGT-135BS †	NGT-135BY †	NGT-120BS †	NGT-120BY †	NGT-105BS †	NGT-105BY †
サイズ	W1350×D640×H831	W1350×D640×H831	W1200×D640×H831	W1200×D640×H831	W1050×D640×H831	W1050×D640×H831
MS・HH・HT・HZ	¥182,820 (¥166,200)	¥170,940 (¥155,400)	¥172,370 (¥156,700)	¥160,490 (¥145,900)	¥162,030 (¥147,300)	¥150,150 (¥136,500)
備考	(S) レール	(Y) レール	(S) レール	(Y) レール	(S) レール	(Y) レール

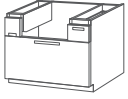
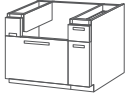
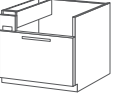
コンロキャビネット

姿図						
品番	NGT-105BSD †	NGT-105BYD †	NGT-100BS †	NGT-100BY †	NG-75BS †	NG-75BY †
サイズ	W1000×D640×H831	W1000×D640×H831	W1000×D640×H831	W1000×D640×H831	W750×D640×H831	W750×D640×H831
MS・HH・HT・HZ	¥137,830 (¥125,300)	¥129,910 (¥118,100)	¥162,910 (¥148,100)	¥151,030 (¥137,300)	¥114,400 (¥104,000)	¥110,440 (¥100,400)
備考	(S) レール	(Y) レール	(S) レール	(Y) レール	(S) レール	(Y) レール

調理台キャビネット



姿図						
品番	NT-90BS	NT-90BY	NT-75BS	NT-75BY	NT-60BS	NT-60BY
サイズ	W900×D640×H831	W900×D640×H831	W750×D640×H831	W750×D640×H831	W600×D640×H831	W600×D640×H831
MS・HH・HT・HZ	¥137,060 (¥124,600)	¥129,140 (¥117,400)	¥119,130 (¥108,300)	¥111,210 (¥101,100)	¥112,530 (¥102,300)	¥104,610 (¥95,100)
備考	(S) レール	(Y) レール	(S) レール	(Y) レール	(S) レール	(Y) レール

構成部材一覧

※価格表示の()内は税抜価格です。 ※図は全てR(右タイプ)です。(単位:mm)



タイプS用キャビネット

調理台キャビネット



姿図						
品番	NT-45BS	NT-45BY	NT-30BS	NT-30BY	NT-25BS	NT-25BY
サイズ	W450×D640×H831	W450×D640×H831	W300×D640×H831	W300×D640×H831	W250×D640×H831	W250×D640×H831
MS・HH・HT・HZ	¥101,970 (¥92,700)	¥94,050 (¥85,500)	¥97,130 (¥88,300)	¥89,210 (¥81,100)	¥94,270 (¥85,700)	¥86,350 (¥78,500)
備考	(S) レール	(Y) レール	(S) レール	(Y) レール	(S) レール	(Y) レール

調理台キャビネット

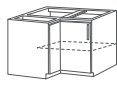
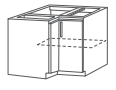
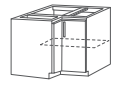

コーナーキャビネット

姿図					
品番	NT-15B[†]	NT-15E[†]	NC-105[†]	NC-90[†]	WNC-90[†]
サイズ	W150×D640×H831	W150×D640×H831	W945×D646×H831	W796×D646×H831	W796×D596×H831
MS・HH・HT・HZ	¥77,880 (¥70,800)	¥61,380 (¥55,800)	¥165,000 (¥150,000)	¥132,770 (¥120,700)	¥140,470 (¥127,700)
備考	スライド式調味料ラック	プッシュプルツマミ式			

スライド食洗機用キャビネット

姿図				
品番	NT-45SSM	NT-45SFD	NT-45SYM	NT-45SYFD
サイズ	W450×D640×H377.5	W450×D640×H377.5	W450×D640×H377.5	W450×D640×H377.5
MS・HH・HT・HZ	¥68,420 (¥62,200)	¥79,970 (¥72,700)	¥64,460 (¥58,600)	¥76,010 (¥69,100)
備考	(S) レール ※パネルタイプ NP-45RS9・NP-45VS9・RKW-405ASV(AB)・EW45R2用 隙間スペーサー(H453×D25×T15)同梱	(S) レール ※扉面材タイプ RKW-405AMSV用 隙間スペーサー(H453×D25×T15)同梱	(Y) レール ※パネルタイプ NP-45RS9・NP-45VS9・RKW-405ASV(AB)・EW45R2用 隙間スペーサー(H453×D25×T15)同梱	(Y) レール ※扉面材タイプ RKW-405AMSV用 隙間スペーサー(H453×D25×T15)同梱

スライド食洗機用キャビネット

姿図				
品番	NT-45SDSM	NT-45SDFD	NT-45SDYM	NT-45SDYFD
サイズ	W450×D640×H831	W450×D640×H831	W450×D640×H831	W450×D640×H831
MS・HH・HT・HZ	¥76,780 (¥69,800)	¥87,780 (¥79,800)	¥72,820 (¥66,200)	¥83,820 (¥76,200)
備考	(S) レール ※パネルタイプ NP-45RS9・NP-45VS9・RKW-405ASV(AB)用	(S) レール ※扉面材タイプ RKW-405AMSV用	(Y) レール ※パネルタイプ NP-45RS9・NP-45VS9・RKW-405ASV(AB)用	(Y) レール ※扉面材タイプ RKW-405AMSV用

食洗機後付キャビネット

姿図				
品番	NT-45ESX	NT-45EYX	NT-45BSX	NT-45BYX
サイズ	W450×D640×H831	W450×D640×H831	W450×D640×H831	W450×D640×H831
MS・HH・HT・HZ	¥87,560 (¥79,600)	¥83,600 (¥76,000)	¥103,180 (¥93,800)	¥95,260 (¥86,600)
備考	上部開き扉仕様 (別途食洗機前面パネル必要) (S) レール	上部開き扉仕様 (別途食洗機前面パネル必要) (Y) レール	上部スライド扉仕様 (別途食洗機前面パネル必要) (S) レール	上部スライド扉仕様 (別途食洗機前面パネル必要) (Y) レール

※価格表示の()内は税抜価格です。 ※図は全てR(右タイプ)です。(単位:mm)

吊戸棚

短尺吊戸棚

姿図						
品番	PB-135EXT4 <small>税別</small>	PB-120EXT4 <small>税別</small>	PB-90EXT4	PB-75EXT4	PB-60EXT4	PB-45EXT4 <small>税別</small>
サイズ	W1350×D375×H500	W1200×D375×H500	W900×D375×H500	W750×D375×H500	W600×D375×H500	W450×D375×H500
MS・HH・HT・HZ	¥111,650 (¥101,500)	¥105,490 (¥95,900)	¥82,280 (¥74,800)	¥81,730 (¥74,300)	¥77,990 (¥70,900)	¥58,740 (¥53,400)
備考	扉キャッチ機構付	扉キャッチ機構付	扉キャッチ機構付	扉キャッチ機構付	扉キャッチ機構付	扉キャッチ機構付

短尺吊戸棚

姿図						
品番	PB-45SFEXT4 <small>税別</small>	PB-30EXT4 <small>税別</small>	PB-30SFEXT4 <small>税別</small>	PB-15EXT4 <small>税別</small>	PB-15SFEXT4 <small>税別</small>	PB-60EXT4
サイズ	W450×D375×H500	W300×D375×H500	W300×D375×H500	W150×D375×H500	W150×D375×H500	W600×D600×H500
MS・HH・HT・HZ	¥67,980 (¥61,800)	¥53,130 (¥48,300)	¥64,680 (¥58,800)	¥48,290 (¥43,900)	¥57,530 (¥52,300)	¥106,260 (¥96,600)
備考	不燃仕様/扉キャッチ機構付 左側板と底板が不燃仕様になります。 (Rタイプの場合)	扉キャッチ機構付	不燃仕様/扉キャッチ機構付 左側板と底板が不燃仕様になります。 (Rタイプの場合)	扉キャッチ機構付	不燃仕様/扉キャッチ機構付 左側板と底板が不燃仕様になります。 (Rタイプの場合)	コーナー用 扉キャッチ機構付

中尺吊戸棚

姿図					
品番	PB-135BXLST4 <small>税別</small>	PB-135BXLST4 <small>税別</small> / PSD-90BN	PB-120BXLST4 <small>税別</small>	PB-90BXLST4	PB-90BXLST4 / PSD-90BN
サイズ	W1350×D375×H685	W1350×D375×H685	W1200×D375×H685	W900×D375×H685	W900×D375×H685
MS・HH・HT・HZ	¥114,400 (¥104,000)	¥209,990 (¥190,900)	¥112,860 (¥102,600)	¥82,060 (¥74,600)	¥176,330 (¥160,300)
備考	照明スペース付 扉キャッチ機構付	照明スペース付 扉キャッチ機構付 リフトダウンウォール	照明スペース付 扉キャッチ機構付	照明スペース付 扉キャッチ機構付	照明スペース付 扉キャッチ機構付 リフトダウンウォール

中尺吊戸棚

姿図						
品番	PB-90BXT4	PB-90BXT4 / PSD-90BN	PB-75BXT4	PB-60BXT4	PB-45BXT4 <small>税別</small>	PB-45BXT4 <small>税別</small>
サイズ	W900×D375×H685	W900×D375×H685	W750×D375×H685	W600×D375×H685	W450×D375×H685	W450×D375×H685
MS・HH・HT・HZ	¥83,380 (¥75,800)	¥176,880 (¥160,800)	¥86,130 (¥78,300)	¥75,020 (¥68,200)	¥58,520 (¥53,200)	¥63,690 (¥57,900)
備考	扉キャッチ機構付	扉キャッチ機構付 リフトダウンウォール	扉キャッチ機構付	扉キャッチ機構付	扉キャッチ機構付	不燃仕様/扉キャッチ機構付 左側板と底板が不燃仕様になります。 (Rタイプの場合)

中尺吊戸棚





姿図					
品番	PB-30BXT4 <small>税別</small>	PB-30BXT4 <small>税別</small>	PB-15BXT4 <small>税別</small>	PB-15BXT4 <small>税別</small>	PB-60BXT4
サイズ	W300×D375×H685	W300×D375×H685	W150×D375×H685	W150×D375×H685	W600×D600×H685
MS・HH・HT・HZ	¥51,590 (¥46,900)	¥57,530 (¥52,300)	¥52,470 (¥47,700)	¥52,800 (¥48,000)	¥106,590 (¥96,900)
備考	扉キャッチ機構付	不燃仕様/扉キャッチ機構付 左側板と底板が不燃仕様になります。 (Rタイプの場合)	扉キャッチ機構付	不燃仕様/扉キャッチ機構付 左側板と底板が不燃仕様になります。 (Rタイプの場合)	コーナー用 扉キャッチ機構付

構成部材一覧

※価格表示の()内は税抜価格です。 ※図は全てR(右タイプ)です。(単位:mm)

吊戸棚

長尺吊戸棚

姿図					
品番	PB-90AXT4	PB-60AXT4	PB-45AXT4 †	PB-30AXT4 †	PB-60AXCT4
サイズ	W900×D375×H900	W600×D375×H900	W450×D375×H900	W300×D375×H900	W600×D600×H900
MS・HH・HT・HZ	¥120,560 (¥109,600)	¥102,300 (¥93,000)	¥83,050 (¥75,500)	¥74,030 (¥67,300)	¥152,900 (¥139,000)
備考	扉キャッチ機構付	扉キャッチ機構付	扉キャッチ機構付	扉キャッチ機構付	コーナー用 扉キャッチ機構付

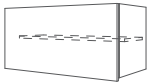
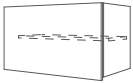
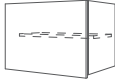

フラップアップ吊戸棚

姿図			
品番	PB-90UFX	PB-75UFX	PB-60UFX
サイズ	W900×D375×H400	W750×D375×H400	W600×D375×H400
MS・HH・HT・HZ	¥92,620 (¥84,200)	¥86,790 (¥78,900)	¥81,290 (¥73,900)
備考	扉跳ね上げ機構付 フラップアップ吊戸棚の上段に吊戸棚を設置する場合は、短尺深型吊戸棚 (PLL-90EXT4) と組み合わせてください。	扉跳ね上げ機構付 フラップアップ吊戸棚の上段に吊戸棚を設置する場合は、短尺深型吊戸棚 (PLL-75EXT4) と組み合わせてください。	扉跳ね上げ機構付 フラップアップ吊戸棚の上段に吊戸棚を設置する場合は、短尺深型吊戸棚 (PLL-60EXT4) と組み合わせてください。

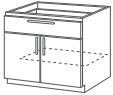

※価格表示の()内は税抜価格です。 ※図は全てR(右タイプ)です。(単位:mm)

ダイニング収納



うす型カウンターキャビネット

姿図							
品番	NTT-90V	NTT-90S	NTT-90Y	NTT-60V	NTT-60S	NTT-60Y	NTT-45V [†]
サイズ	W900×D440×H831	W900×D440×H831	W900×D440×H831	W600×D440×H831	W600×D440×H831	W600×D440×H831	W450×D440×H831
MS・HH・HT・HZ	¥143,770 (¥130,700)	¥127,380 (¥115,800)	¥123,420 (¥112,200)	¥120,120 (¥109,200)	¥103,730 (¥94,300)	¥99,770 (¥90,700)	¥106,260 (¥96,600)
備考	(V) レール	(S) レール	(Y) レール	(V) レール	(S) レール	(Y) レール	(V) レール



うす型カウンターキャビネット

姿図							
品番	NTT-45S [†]	NTT-45Y [†]	NTT-90BV	NTT-90BS	NTT-90BY	NTT-60BV	NTT-60BS
サイズ	W450×D440×H831	W450×D440×H831	W900×D440×H831	W900×D440×H831	W900×D440×H831	W600×D440×H831	W600×D440×H831
MS・HH・HT・HZ	¥89,870 (¥81,700)	¥85,910 (¥78,100)	¥197,010 (¥179,100)	¥147,840 (¥134,400)	¥135,960 (¥123,600)	¥181,280 (¥164,800)	¥132,110 (¥120,100)
備考	(S) レール	(Y) レール	(V) レール	(S) レール	(Y) レール	(V) レール	(S) レール





うす型カウンターキャビネット

姿図							
品番	NTT-60BY	PTT-90FV	PTT-90FS	PTT-90FY	PTT-60FV	PTT-60FS	PTT-60FY
サイズ	W600×D440×H831	W900×D440×H831	W900×D440×H831	W900×D440×H831	W600×D440×H831	W600×D440×H831	W600×D440×H831
MS・HH・HT・HZ	¥120,230 (¥109,300)	¥99,440 (¥90,400)	¥83,050 (¥75,500)	¥79,090 (¥71,900)	¥92,180 (¥83,800)	¥75,790 (¥68,900)	¥71,830 (¥65,300)
備考	(Y) レール	(V) レール フリーオープン仕様	(S) レール フリーオープン仕様	(Y) レール フリーオープン仕様	(V) レール フリーオープン仕様	(S) レール フリーオープン仕様	(Y) レール フリーオープン仕様

ハイカウンターキャビネット

姿図							
品番	NTTH-90AV	NTTH-90AS	NTTH-90AY	NTTH-60AV	NTTH-60AS	NTTH-60AY	NTTH-45AV [†]
サイズ	W900×D440×H1031	W900×D440×H1031	W900×D440×H1031	W600×D440×H1031	W600×D440×H1031	W600×D440×H1031	W450×D440×H1031
MS・HH・HT・HZ	¥155,100 (¥141,000)	¥138,710 (¥126,100)	¥134,750 (¥122,500)	¥141,460 (¥128,600)	¥125,070 (¥113,700)	¥121,110 (¥110,100)	¥120,670 (¥109,700)
備考	(V) レール	(S) レール	(Y) レール	(V) レール	(S) レール	(Y) レール	(V) レール

ハイカウンターキャビネット

姿図										
品番	NTTH-45AS [†]	NTTH-45AY [†]	WNTH-90BS	WNTH-90BY	NTTH-90EW/KSV-B090DS	NTTH-75EWN/KSV-B075DS	NTTH-60EW/KSV-B060DS			
サイズ	W450×D440×H1031	W450×D440×H1031	W900×D440×H1031	W900×D440×H1031	W900×D440×H1031	W750×D440×H1031	W600×D440×H1031			
MS・HH・HT・HZ	¥104,280 (¥94,800)	¥100,320 (¥91,200)	¥193,490 (¥175,900)	¥177,650 (¥161,500)	¥369,600 (¥336,000)	¥364,760 (¥331,600)	¥344,300 (¥313,000)			
備考	(S) レール	(Y) レール	(S) レール	(Y) レール	ハイカウンター家電収納 蒸気排出ユニット付 (ユニットは別梱出荷) 開き扉仕様	ハイカウンター家電収納 蒸気排出ユニット付 (ユニットは別梱出荷) 開き扉仕様	ハイカウンター家電収納 蒸気排出ユニット付 (ユニットは別梱出荷) 開き扉仕様			







配送費・取付費は別途必要となります。

構成部材一覧







※価格表示の()内は税抜価格です。 ※図は全てR(右タイプ)です。(単位:mm)

ダイニング収納







ハイカウンターキャビネット

姿図						
品番	NTTH-90EWB/KSV-B090DS	NTTH-75EWB/KSV-B075DS	NTTH-60EWB/KSV-B060DS	PTTH-90EWF/KSV-B090DS	PTTH-75EWF/KSV-B075DS	PTTH-60EWF/KSV-B060DS
サイズ	W900×D440×H1031	W750×D440×H1031	W600×D440×H1031	W900×D440×H1031	W750×D440×H1031	W600×D440×H1031
MS・HH・HT・HZ	¥386,210 (¥351,100)	¥381,700 (¥347,000)	¥359,700 (¥327,000)	¥315,920 (¥287,200)	¥313,500 (¥285,000)	¥299,310 (¥272,100)
備考	ハイカウンター家電収納 蒸気排出ユニット付 (ユニットは別出荷) 引き出し仕様 (V) レール	ハイカウンター家電収納 蒸気排出ユニット付 (ユニットは別出荷) 引き出し仕様 (V) レール	ハイカウンター家電収納 蒸気排出ユニット付 (ユニットは別出荷) 引き出し仕様 (V) レール	ハイカウンター家電収納 蒸気排出ユニット付 (ユニットは別出荷) フリーオープン仕様	ハイカウンター家電収納 蒸気排出ユニット付 (ユニットは別出荷) フリーオープン仕様	ハイカウンター家電収納 蒸気排出ユニット付 (ユニットは別出荷) フリーオープン仕様



ハイカウンターキャビネット

姿図						
品番	NTTH-90EN	NTTH-75ENN	NTTH-60EN	PTTH-90EFN	PTTH-75EFN	PTTH-60EFN
サイズ	W900×D440×H1031	W750×D440×H1031	W600×D440×H1031	W900×D440×H1031	W750×D440×H1031	W600×D440×H1031
MS・HH・HT・HZ	¥207,460 (¥188,600)	¥200,420 (¥182,200)	¥192,170 (¥174,700)	¥157,850 (¥143,500)	¥154,770 (¥140,700)	¥147,510 (¥134,100)
備考	ハイカウンター家電収納 蒸気排出ユニットなし 開き扉仕様	ハイカウンター家電収納 蒸気排出ユニットなし 開き扉仕様	ハイカウンター家電収納 蒸気排出ユニットなし 開き扉仕様	ハイカウンター家電収納 蒸気排出ユニットなし フリーオープン仕様	ハイカウンター家電収納 蒸気排出ユニットなし フリーオープン仕様	ハイカウンター家電収納 蒸気排出ユニットなし フリーオープン仕様

うす型カウンタートップ

姿図							
品番	PFTT-270N	PFTT-180N	PFTT-165N	PFTT-150N	PFTT-135N	PFTT-120N	PFTT-105N
サイズ	W2700×D450	W1800×D450	W1650×D450	W1500×D450	W1350×D450	W1200×D450	W1050×D450
ポストフォーム	¥143,000 (¥130,000)	¥47,740 (¥43,400)	¥46,530 (¥42,300)	¥45,100 (¥41,000)	¥42,350 (¥38,500)	¥38,280 (¥34,800)	¥35,750 (¥32,500)
備考	材質:表面メラミン加工化粧板 (ポストフォーム加工)	材質:表面メラミン加工化粧板 (ポストフォーム加工)	材質:表面メラミン加工化粧板 (ポストフォーム加工)	材質:表面メラミン加工化粧板 (ポストフォーム加工)	材質:表面メラミン加工化粧板 (ポストフォーム加工)	材質:表面メラミン加工化粧板 (ポストフォーム加工)	材質:表面メラミン加工化粧板 (ポストフォーム加工)

うす型カウンタートップ

姿図			
品番	PFTT-90N	PFTT-75N	PFTT-60N
サイズ	W900×D450	W750×D450	W600×D450
ポストフォーム	¥30,030 (¥27,300)	¥28,710 (¥26,100)	¥27,390 (¥24,900)
備考	材質:表面メラミン加工化粧板 (ポストフォーム加工)	材質:表面メラミン加工化粧板 (ポストフォーム加工)	材質:表面メラミン加工化粧板 (ポストフォーム加工)

短尺深型吊戸棚 (フラップアップ対応)

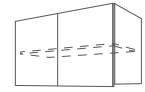
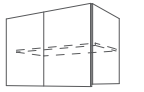
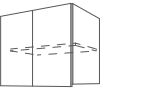
姿図			
品番	PLLB-90EXT4	PLLB-75EXT4	PLLB-60EXT4
サイズ	W900×D440×H500	W750×D440×H500	W600×D440×H500
MS・HH・HT・HZ	¥86,900 (¥79,000)	¥83,050 (¥75,500)	¥79,200 (¥72,000)
備考	棚板×1 扉キャッチ機構付 フラップアップ吊戸棚と 組み合わせ可能	棚板×1 扉キャッチ機構付 フラップアップ吊戸棚と 組み合わせ可能	棚板×1 扉キャッチ機構付 フラップアップ吊戸棚と 組み合わせ可能

中尺深型吊戸棚

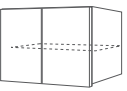
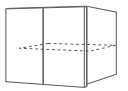
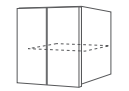
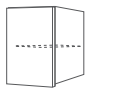
姿図				
品番	PLLB-90BXT4	PLLB-75BXN4	PLLB-60BXT4	PLLB-45BXT4
サイズ	W900×D440×H685	W750×D440×H685	W600×D440×H685	W450×D440×H685
MS・HH・HT・HZ	¥93,500 (¥85,000)	¥88,330 (¥80,300)	¥79,750 (¥72,500)	¥64,130 (¥58,300)
備考	手掛り扉仕様 棚板×1 扉キャッチ機能付	手掛り扉仕様 棚板×1 扉キャッチ機能付	手掛り扉仕様 棚板×1 扉キャッチ機能付	手掛り扉仕様 棚板×1 扉キャッチ機能付



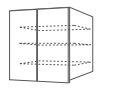
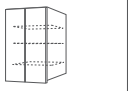
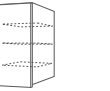

長尺深型吊戸棚

姿図			
品番	PLLB-90AXT4	PLLB-60AXT4	PLLB-45AXT4
サイズ	W900×D440×H900	W600×D440×H900	W450×D440×H900
MS・HH・HT・HZ	¥126,280 (¥114,800)	¥105,380 (¥95,800)	¥85,800 (¥78,000)
備考	手掛り扉仕様 棚板×2、固定棚×1 扉キャッチ機能付	手掛り扉仕様 棚板×2、固定棚×1 扉キャッチ機能付	手掛り扉仕様 棚板×2、固定棚×1 扉キャッチ機能付





※価格表示の()内は税抜価格です。 ※図は全てR(右タイプ)です。(単位:mm)

ダイニング収納

食器棚上下分割タイプ (上台)





		食器棚用吊戸棚			
姿図					
品番	PCBA-90T4	PCBA-60T4	PB-90CBT4	PB-75CBNT4	PB-60CBT4
サイズ	W900×D440×H1019	W600×D440×H1019	W900×D440×H500	W750×D440×H500	W600×D440×H500
MS・HH・HT・HZ	¥170,940 (¥155,400)	¥144,760 (¥131,600)	¥92,840 (¥84,400)	¥88,220 (¥80,200)	¥78,540 (¥71,400)
備考	面材厚仕様 棚板×2、固定棚×1 扉キャッチ機構付 下台はうす型カウンターキャビネットと組み合わせてください。	面材厚仕様 棚板×2、固定棚×1 扉キャッチ機構付 下台はうす型カウンターキャビネットと組み合わせてください。	食器棚用 扉キャッチ機構付	食器棚用 扉キャッチ機構付	食器棚用 扉キャッチ機構付

ダストボックスワゴン

姿図				
品番	J92	DBW-60S	DBW-75S	DBW-90S
サイズ	W465×D380×H596	W492×D360×H451	W692×D360×H451	W842×D360×H451
価格	¥61,380 (¥55,800)	¥62,590 (¥56,900)	¥71,940 (¥65,400)	¥80,740 (¥73,400)
備考	ダストボックス×2 うす型カウンターキャビネット用	ダストボックス×2	ダストボックス×2	ダストボックス×3

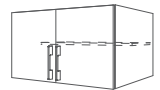
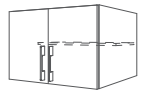
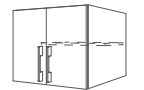

家電パントリーユニット

専用吊戸棚 (開き扉)

姿図						
品番	PB-90MT4	PB-75MNT4	PB-60MT4	NLEA-90E	NLEA-75E	NLEA-60E
サイズ	W900×D640×H500	W750×D640×H500	W600×D640×H500	W900×D615×H1019	W750×D615×H1019	W600×D615×H1019
MS・HH・HT・HZ	¥104,500 (¥95,000)	¥99,000 (¥90,000)	¥93,500 (¥85,000)	¥96,800 (¥88,000)	¥95,150 (¥86,500)	¥92,400 (¥84,000)
備考	棚板×1 扉キャッチ機構付	棚板×1 扉キャッチ機構付	棚板×1 扉キャッチ機構付	棚板×1、固定棚×1 1口コンセント+アース付 下台はNT-90ENと組み合わせてください。	棚板×1、固定棚×1 1口コンセント+アース付 下台はNT-75ENと組み合わせてください。	棚板×1、固定棚×1 1口コンセント+アース付 下台はNT-60ENと組み合わせてください。

上台 (電子レンジスペース)

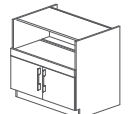
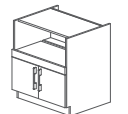
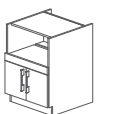
下台 (家電スライドストッカー)

姿図				
品番	NT-90EN	NT-75EN	NT-60EN	PEP-L
サイズ	W900×D640×H831	W750×D640×H831	W600×D640×H831	W20×D654×H2400
MS・HH・HT・HZ	¥195,800 (¥178,000)	¥187,000 (¥170,000)	¥178,200 (¥162,000)	¥102,740 (¥93,400)
備考	蒸気排出ユニットなし 2口コンセント付 開き扉仕様	蒸気排出ユニットなし 2口コンセント付 開き扉仕様	蒸気排出ユニットなし 2口コンセント付 開き扉仕様	収納専用 家電パントリー用

エンドパネル

構成部材一覧

※価格表示の()内は税抜価格です。 ※図は全てR(右タイプ)です。(単位:mm)

パネル その他部材

スルーカウンター用裏パネル

姿図				
品番	PTP-180HN	PTP-150HN	PTP-90HN	PTP-75HN
サイズ	W898×D20×H800(1枚の寸法です)	W748×D20×H800(1枚の寸法です)	W898×D20×H800	W748×D20×H800
MS・HH・HT・HZ	¥98,010 (¥89,100)	¥84,370 (¥76,700)	¥53,900 (¥49,000)	¥46,200 (¥42,000)
備考	2枚組	2枚組		

配管カバーキット

姿図	
品番	HKK01
サイズ	姿図参照
価格	¥17,050 (¥15,500)
備考	天板、前板 取付け様 取付け金具、ネジ付

スルーカウンター用エンドパネル

フレームパネル

ガラスパーテーション

サポートアングル

姿図						
品番	PEP-TKPFN	PTKPF-270N	OG80N-ST-CR	SPA-270	SPA-255	SPA-240
サイズ	W20×D673×H810		W800×D32×H275			
MS・HH・HT・HZ	¥58,960 (¥53,600)	¥31,240 (¥28,400)	¥47,300 (¥43,000)	¥47,410 (¥43,100)	¥46,200 (¥42,000)	¥45,100 (¥41,000)
備考	コンパクト / スリムタイプ用	コンパクト / スリムタイプ用	透明強化ガラス	コンパクトタイプ / 間口2700プラン用	コンパクトタイプ / 間口2550プラン用	コンパクトタイプ / 間口2400プラン用

フィルター

姿図					
品番	NTF-15KT	NTF-15	PBF-15AX	PBF-15B	PBF-15EX
サイズ	W150×H831	W150×H831	W150×H900	W150×H700	W150×H500
MS・HH・HT・HZ	¥35,860 (¥32,600)	¥32,890 (¥29,900)	¥36,300 (¥33,000)	¥34,870 (¥31,700)	¥35,640 (¥32,400)
備考	タイプXベースキャビネット用 ノックダウン式	タイプW・タイプSベースキャビネット用 ノックダウン式	長尺吊戸棚用 ノックダウン式	中尺吊戸棚用 ノックダウン式	短尺吊戸棚用 ノックダウン式

エンドパネル

姿図						
品番	PEP-L	PEP-T	PEP-BN	PEP-BLN	PEP-TTH	PEP-TT
サイズ	W20×D654×H2400	W20×D654×H907	W20×D375×H940	W20×D440×H940	W20×D454×H1070	W20×D454×H907
MS・HH・HT・HZ	¥102,740 (¥93,400)	¥53,460 (¥48,600)	¥39,710 (¥36,100)	¥40,370 (¥36,700)	¥50,490 (¥45,900)	¥41,470 (¥37,700)
備考	収納庫用 家電パントリー用	ベースキャビネット用	吊戸棚用	深型吊戸棚用	ハイカウンターキャビネット用	うす型カウンターキャビネット用

レンジフード面材幕板

姿図					
品番	PAFD-906A	PAFD-756A	PAFD-7563	PAFD-9066	PAFD-7566
サイズ	W896×H626	W746×H626	W746×H601	W896×H636	W746×H636
MS・HH・HT・HZ	¥37,730 (¥34,300)	¥34,980 (¥31,800)	¥34,100 (¥31,000)	¥37,730 (¥34,300)	¥34,980 (¥31,800)
備考	SKC-AN90用	SKC-AN75用	ADRL-3A-7510R(L)S1用 中尺吊戸棚(W750用)	CLRL-ECS902R(L)S1用 SERL-EC901S1用 ASR-3A9020R(L)S1用 中尺吊戸棚(W900用)	CLRL-ECS752R(L)S1用 SERL-EC751S1用 ASR-3A-7520R(L)S1用 中尺吊戸棚(W750用)

※価格表示の()内は税抜価格です。 ※図は全てR(右タイプ)です。(単位:mm)

パネル その他部材

エンドパネル (H900用)

品番	PEP-T H90	PEP-TKPFN H90	PTP-180HN H90	PTP-150HN H90	PTP-90HN H90	PTP-75HN H90
サイズ	W20×D654×H957	W20×D673×H860	W898×D20×H850(1枚の寸法です)	W748×D20×H850(1枚の寸法です)	W898×D20×H850	W748×D20×H850
MS・HH・HT・HZ	¥59,730 (¥54,300)	¥58,960 (¥53,600)	¥98,010 (¥89,100)	¥84,370 (¥76,700)	¥53,900 (¥49,000)	¥46,200 (¥42,000)
備考	ベースキャビネット用	コンパクト / スリムタイプ用	2枚組	2枚組		

スルーカウンター用裏パネル (H900用)

フィラー (H900用)

品番	NTF-15KT H90	NTF-15 H90	ENBK-15	ENSV-15	PP	H-303025
サイズ	W150×H881	W150×H881			W1800×H600	W2470×D27×H27
MS・HH・HT・HZ	¥40,370 (¥36,700)	¥39,930 (¥36,300)	¥1,650 (¥1,500)	¥2,200 (¥2,000)	¥26,620 (¥24,200)	¥2,310 (¥2,100)
備考	タイプXベースキャビネット用 ノックダウン式	タイプW・タイプSベースキャビネット用 ノックダウン式	ブラック	シルバー		天井幕板取付用

スパイスボックス前板

天井幕板・ヒモ材

食洗機用パネル

品番	ENSP-SDM	ENSP-FD	ENSP-MM	ENSP-MDN	ENSP-FCM	ENSP-FFD
サイズ	W434×H392.5	W446×H411	W446×H456 / W446×H205	W446×H507 / W446×H147	W436×H445 / W436×H186	W433×H489 / W433×H141
MS・HH・HT・HZ	¥12,650 (¥11,500)	¥18,150 (¥16,500)	¥26,620 (¥24,200)	¥26,620 (¥24,200)	¥18,550 (¥16,864)	¥18,550 (¥16,864)
備考	※パネルタイプ NP-45RS9・NP-45VS9用 RKW-405ASV(AB)用 EW45R2用 食洗機後付キャビネット用	※扉面材タイプ RKW-405AMS用 食洗機後付キャビネット用	※扉面材タイプ RKW-F402CM4A-SV用 (フロントオープン食洗機専用)	※扉面材タイプ NP-45MD9WAA用 RKW-SD401GPM用	※パネルタイプ RKW-F402CA-SV用 (フロントオープン食洗機専用)	※パネルタイプ NP-45MD9SAA用

タイプX用付台輪

品番	H50S105G	H50S100G	H50S95G	H50S75G	H50S60G	H50S45G
サイズ	W1050×D575×H50	W1000×D575×H50	W950×D575×H50	W750×D575×H50	W600×D575×H50	W450×D575×H50
価格	¥23,210 (¥21,100)	¥23,100 (¥21,000)	¥22,550 (¥20,500)	¥21,670 (¥19,700)	¥19,470 (¥17,700)	¥19,470 (¥17,700)
備考	ノックダウン式	ノックダウン式	ノックダウン式	ノックダウン式	ノックダウン式	ノックダウン式

タイプX用付台輪

品番	H50S45SDG	H50S30G	H50S25G	H50F135G	H50F120G	H50F105G
サイズ	W450×D575×H50	W300×D575×H50	W250×D575×H50	W1350×D575×H50	W1200×D575×H50	W1050×D575×H50
価格	¥19,470 (¥17,700)	¥18,920 (¥17,200)	¥18,920 (¥17,200)	¥27,060 (¥24,600)	¥27,060 (¥24,600)	¥27,060 (¥24,600)
備考	ノックダウン式 食洗キャビ専用	ノックダウン式	ノックダウン式	ノックダウン式	ノックダウン式	ノックダウン式

タイプW・タイプS用付台輪

配送費・取付費は別途必要となります。

構成部材一覧

※価格表示の()内は税抜価格です。

パネル その他部材

タイプ W・タイプ S 用付台輪

姿図						
品番	H50F100G	H50F95G	H50F90G	H50F75G	H50F60G	H50F45G
サイズ	W1000×D575×H50	W950×D575×H50	W900×D575×H50	W750×D575×H50	W600×D575×H50	W450×D575×H50
価格	¥27,060 (¥24,600)	¥25,300 (¥23,000)	¥25,300 (¥23,000)	¥24,860 (¥22,600)	¥22,880 (¥20,800)	¥22,880 (¥20,800)
備考	ノックダウン式	ノックダウン式	ノックダウン式	ノックダウン式	ノックダウン式	ノックダウン式

タイプ W・タイプ S 用付台輪 付台輪

姿図					
品番	H50F30G	H50F25G	H50F15G	H50FC105G	H50FC90G
サイズ	W300×D575×H50	W250×D575×H50	W150×D575×H50	W***×D***×H50	W***×D***×H50
価格	¥22,220 (¥20,200)	¥22,220 (¥20,200)	¥22,220 (¥20,200)	¥27,060 (¥24,600)	¥27,060 (¥24,600)
備考	ノックダウン式	ノックダウン式	ノックダウン式	ノックダウン式	ノックダウン式

キッチンパネル

品番の※には、色品番が入ります。

定尺パネル Cシリーズ (3尺×6尺) (3尺×8尺)

姿図					
品番	MKPC-36TKCS	MKPC-36KC※	MKPC-36SK※	MKPC-38KC※	MKPC-38SK※
サイズ	姿図参照	姿図参照	姿図参照	姿図参照	姿図参照
価格	¥67,980 (¥61,800)	S ¥46,310 (¥42,100) FP,SB ¥45,210 (¥41,100)	S ¥25,080 (¥22,800) FP,SB ¥24,200 (¥22,000)	¥51,150 (¥46,500)	¥27,280 (¥24,800)
備考	3枚入り (サイズは1枚あたり) (注) FP・SB色の対応はありません。	2枚入り (サイズは1枚あたり)	1枚入り	2枚入り (サイズは1枚あたり)	1枚入り

端面カバー 取付部材 補助部材 シーリング材

姿図					
品番	ZH367MMY	ZH1021MN	MKPB*N	MKPB-02N	MKPB10*
サイズ					
価格	¥6,930 (¥6,300)	¥4,950 (¥4,500)	¥8,360 (¥7,600)	¥4,730 (¥4,300)	¥3,080 (¥2,800)
備考	端面カバー (2本) 目地モール (1本) アルミ (シルバー色)	端面カバー (2本) アルミ (シルバー色)	接着剤 2本 / シーリング剤 1本 両面テープ 1本 マスキングテープ 1本 取扱い・取付説明書 各1冊	接着剤 1本 両面テープ 1本 マスキングテープ 1本	シーリング剤の品番*には、 (S) : S色/パネル用 (W) : FP・SB色/パネル用 が入ります。
			取付部材の品番*には、 (S) : S色/パネル用 (W) : FP・SB色/パネル用 が入ります。	1型2700以上のセットや窓付き タイプは取付部材+補助部材を手配 して下さい。	

取付上のご注意

- ガス器具から最低 150mm の間隔を開けて下さい。
- 家庭用加熱調理機器と可燃物が 150mm 以上離せない場合は、建築基準法・火災予防条例に定める防火構造で、仕上げて下さい。

寸法図

標準据付寸法図

(単位: mm)

中尺吊戸棚
ベースキャビネット

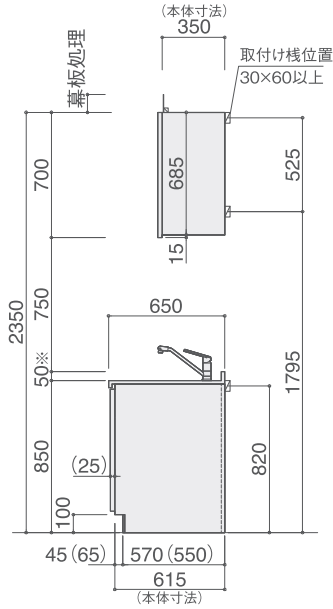

() 内寸法は、タイプXの場合になります。

※クォーツカウンターの場合、バックガードはオプション対応になります。

短尺吊戸棚
ベースキャビネット

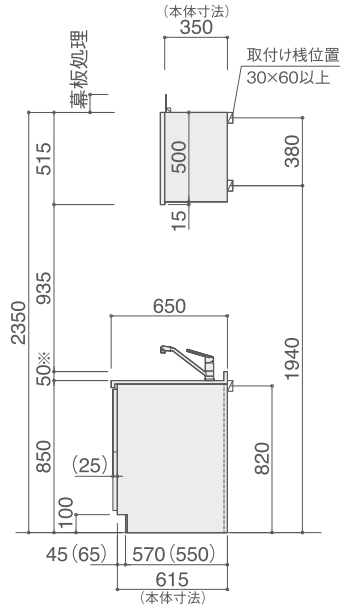

() 内寸法は、タイプXの場合になります。

※クォーツカウンターの場合、バックガードはオプション対応になります。

長尺吊戸棚
ベースキャビネット

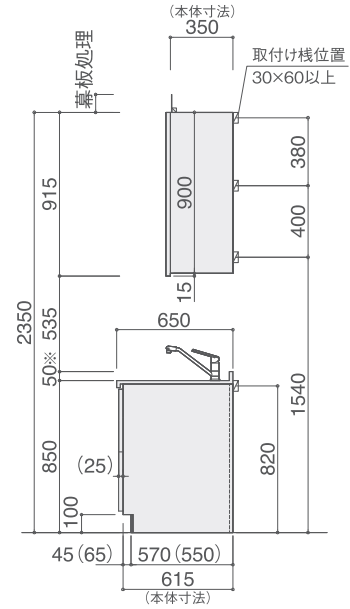

() 内寸法は、タイプXの場合になります。

※クォーツカウンターの場合、バックガードはオプション対応になります。

スルーカウンター
コンパクト/スリムタイプ

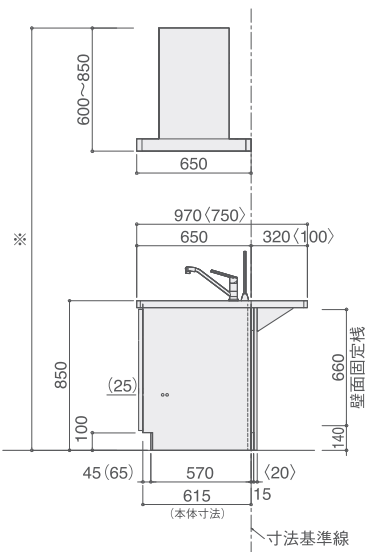

< > 内寸法は、スリムタイプの場合になります。

() 内寸法は、タイプXの場合になります。

カウンターキャビネット

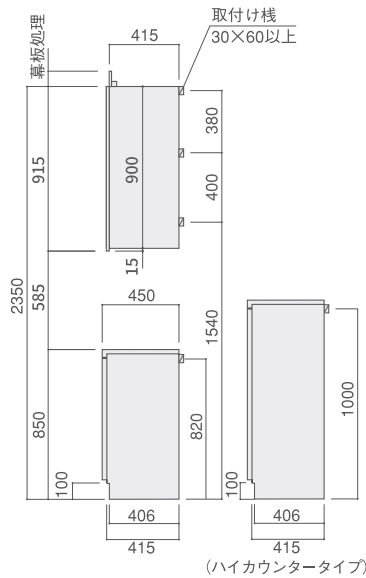

(ハイカウンタータイプ)

食器棚(上下分割タイプ)

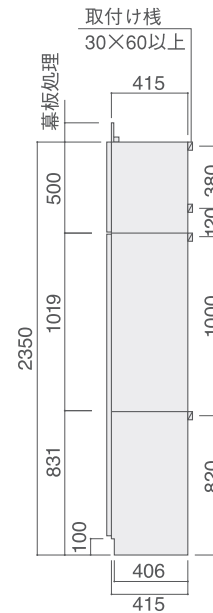

寸法図

(単位: mm)

フラップアップ吊戸棚 カウンターキャビネット

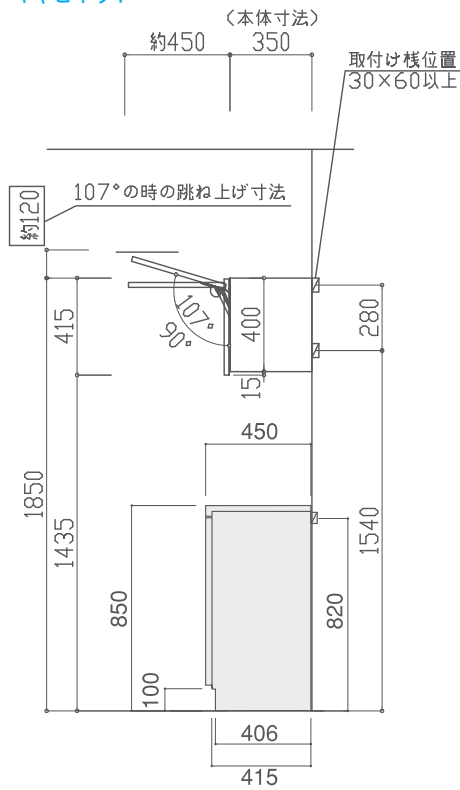

短尺深型吊戸棚(フラップアップ対応) フラップアップ吊戸棚 カウンターキャビネット

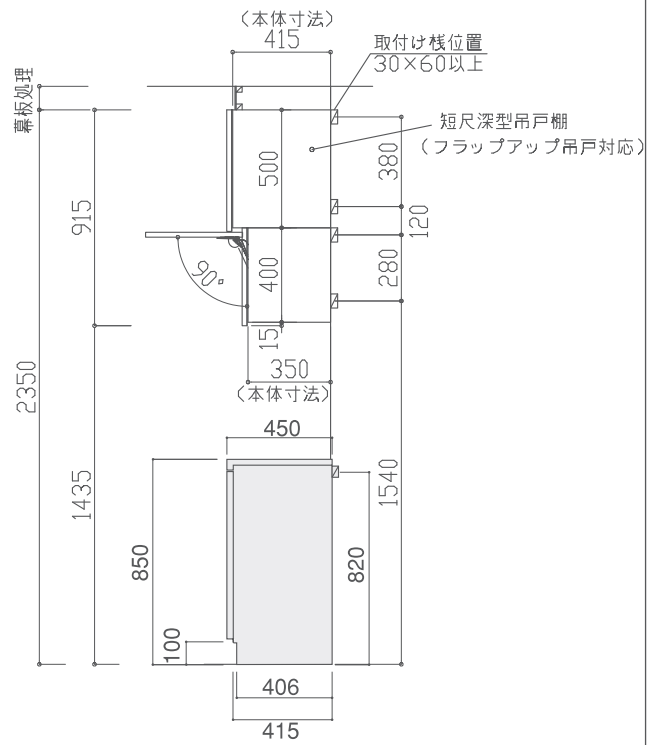

家電パントリーユニット

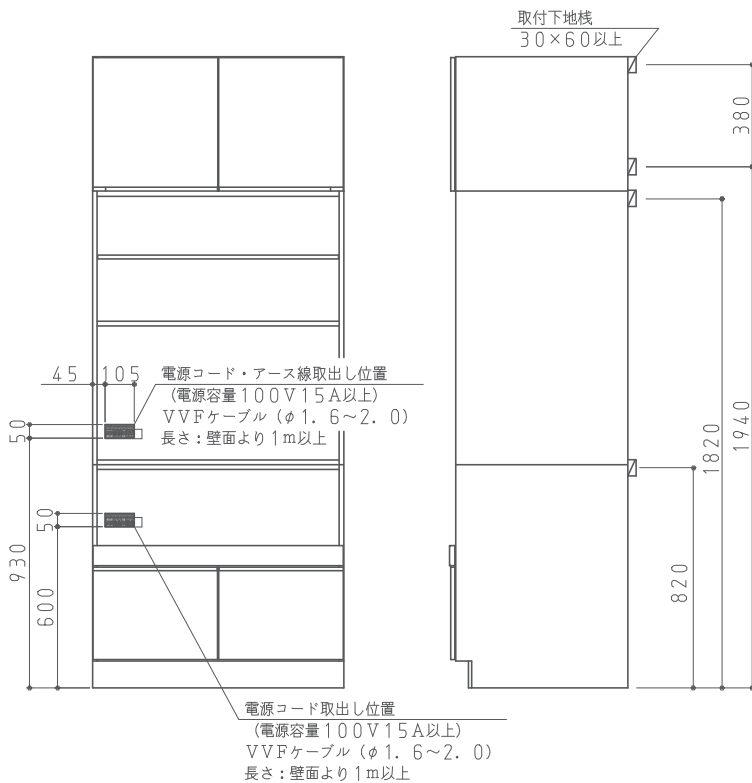

フリーオープンシンクキャビネット

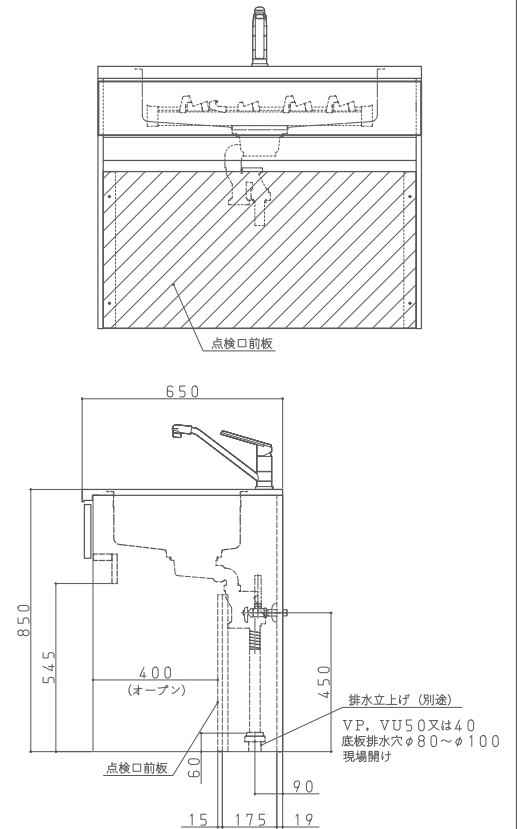

寸法図

ワークトップ寸法図

●図は全て R (右仕様) です。L は左右対称になります。

(単位: mm)

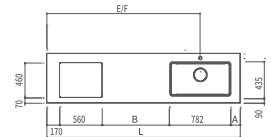
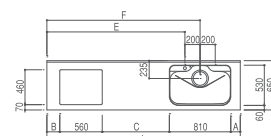
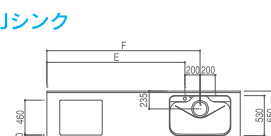
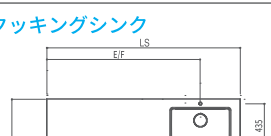
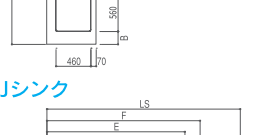
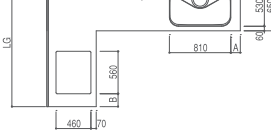
I型	クォーツ	クッキングシンク		E: 水栓取付位置 F: 排水立上位置		品名							
				L	A	B	E/F						
I型	クォーツ	クッキングシンク		HCZICS-270TR・L*	2700	134	1054	2175					
		クッキングシンク		HCZICS-255TR・L*	2550	134	904	2025					
		クッキングシンク		HCZICS-240TR・L*	2400	79	809	1930					
		クッキングシンク		HCZICS-225TR・L*	2250	134	604	1725					
		クッキングシンク		HCZICS-210TR・L*	2100	134	454	1575					
		クッキングシンク		HCZICS-195TR・L*	1950	79	359	1480					
I型	人工大理石	FJシンク		E: 水栓取付位置 F: 排水立上位置		品名							
				L	A	B	C	E	F				
		FJシンク		HCZIFJ-270TR・L*	2700	125	170	1035	1970	2170			
		FJシンク		HCZIFJ-255TR・L*	2550	125	170	885	1820	2020			
		FJシンク		HCZIFJ-240TR・L*	2400	70	170	790	1725	1925			
		FJシンク		HCZIFJ-225TR・L*	2250	125	170	585	1520	1720			
I型	人工大理石	ハイマールシンク		E: 水栓取付位置 F: 排水立上位置		品名							
				L	A	B	C	E	F				
		ハイマールシンク		H*IFJ-270T(X)R	2700	125	170	1035	1970	2170			
		ハイマールシンク		H*IFJ-255T(X)R	2550	125	170	885	1820	2020			
		ハイマールシンク		H*IFJ-240T(X)R	2400	70	170	790	1725	1925			
		ハイマールシンク		H*IFJ-225T(X)R	2250	125	170	585	1520	1720			
L型	クォーツ	クッキングシンク		E: 水栓取付位置 F: 排水立上位置		品名							
				LS	LG	A	B	E/F					
		クッキングシンク		HCZLCS-255・180(115)TR・L*	2550	1800	134	170	2025				
		クッキングシンク		HCZLCS-255・165(100)TR・L*	2550	1650	134	170	2025				
		クッキングシンク		HCZLCS-240・165(100)TR・L*	2400	1650	79	170	1930				
		クッキングシンク		HCZLCS-225・165(100)TR・L*	2250	1650	134	170	1725				
L型	人工大理石	FJシンク		E: 水栓取付位置 F: 排水立上位置		品名							
				LS	LG	A	B	E	F				
		FJシンク		HCZLFJ-255・180(115)TR・L*	2550	1800	125	170	1820	2020			
		FJシンク		HCZLFJ-255・165(100)TR・L*	2550	1650	125	170	1820	2020			
		FJシンク		HCZLFJ-240・165(100)TR・L*	2400	1650	70	170	1725	1925			
		FJシンク		HCZLFJ-225・165(100)TR・L*	2250	1650	125	170	1520	1720			
L型	人工大理石	ハイマールシンク		E: 水栓取付位置 F: 排水立上位置		品名							
				LS	LG	A	B	E	F				
		ハイマールシンク		H*LFJ-255、180(115)T(X)R	2550	1800	125	170	1820	2020			
		ハイマールシンク		H*LFJ-255、165(100)T(X)R	2550	1650	125	170	1820	2020			
		ハイマールシンク		H*LFJ-240、165(100)T(X)R	2400	1650	70	170	1725	1925			
		ハイマールシンク		H*LFJ-225、165(100)T(X)R	2250	1650	125	170	1520	1720			

クォーツ

クッキングシンク

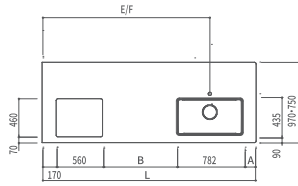

E：水栓取付位置
F：排水立上位置

品名	L	A	B	E/F
HCZIC(H)PCS-270TR・L*	2735	169	1054	2175
HCZIC(H)PCS-255TR・L*	2585	169	904	2025
HCZIC(H)PCS-240TR・L*	2435	114	809	1930

*印にはクォーツ天板のカラー品番が入ります。(WM / GM / BG)

FJシンク

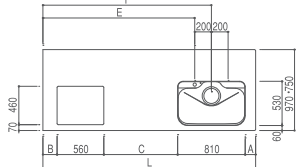

E：水栓取付位置
F：排水立上位置

品名	L	A	B	C	E	F
HCZIC(H)PFJ-270TR・L*	2735	160	170	1035	1970	2175
HCZIC(H)PFJ-255TR・L*	2585	160	170	885	1820	2020
HCZIC(H)PFJ-240TR・L*	2435	105	170	790	1725	1925

*印にはクォーツ天板のカラー品番が入ります。(WM / GM / BG)

人工大理石

FJシンク

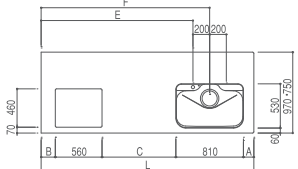

E：水栓取付位置
F：排水立上位置

品名	L	A	B	C	E	F
H*IC(H)PFJ-270TNR	2735	160	170	1035	1970	2170
H*IC(H)PFJ-255TNR	2585	160	170	885	1820	2020
H*IC(H)PFJ-240TNR	2435	105	170	790	1725	1925

*印には人工大理石のシリーズおよびカラー品番が入ります。

ハイマーブルシンク

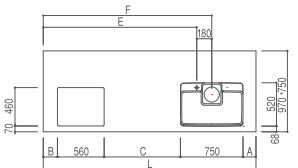

E：水栓取付位置
F：排水立上位置

※水栓取付位置は左シンクの場合は右側になります。

品名	L	A	B	C	E	F
H*IC(H)PA○-270TNR	2735	190	170	1065	1990	2170
H*IC(H)PA○-255TNR	2585	190	170	915	1840	2020
H*IC(H)PA○-240TNR	2435	135	170	820	1745	1925

*印には人工大理石のシリーズおよびカラー品番が入ります。○印にはハイマーブルシンクカラーの記号が入ります。

クォーツ

FJシンク

シンク側

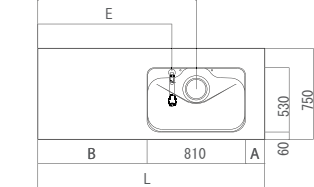

E：水栓取付位置
F：排水立上位置

品名	L	A	B	E	F
WHCZIAHPFJ-180TR・L*	1870	160	900	1105	1305

*印にはクォーツ天板のカラー品番が入ります。(WM / GM / BG)

コンロ側

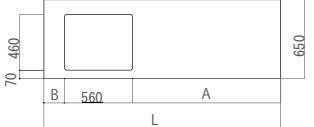

品名	L	A	B
WHCZIG-195TXR・L*	1950	1220	170

*印にはクォーツ天板のカラー品番が入ります。(WM / GM / BG)

アイランド型カウンター

人工大理石

FJシンク

シンク側

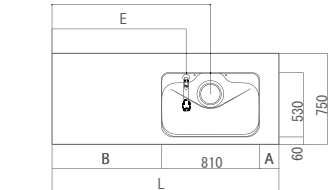

E：水栓取付位置
F：排水立上位置

品名	L	A	B	E	F
WH*IAHPFJ-180TR・L	1870	160	900	1105	1305

*印には人工大理石のシリーズおよびカラー品番が入ります。

コンロ側

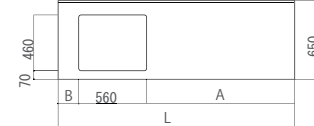

品名	L	A	B
WH*IG-195TXR・L	1950	1220	170

*印には人工大理石のシリーズおよびカラー品番が入ります。

寸法図

ワークトップ

項目	クォーツワークトップ	人工大理石トップ	
	シーザーストーン	マーブルⅢ	ハイグラニット
材質・仕様	クォーツ	ポリエステル系人工大理石	メタクリル樹脂人工大理石
端面処理 (シンク側のみ)	化粧処理 (共材)	端面キャップ PC樹脂	化粧処理 (共材)
シンク (ステンレス/人工大理石)	SUS-304	SUS-304/ポリエステル系人工大理石	

コンビネーションレンジ PCR-530E-ST (パロマ製)

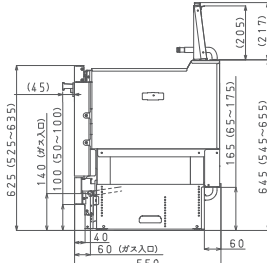
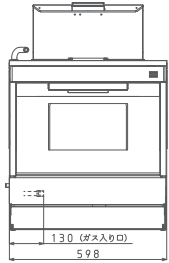
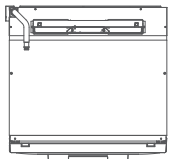

図は高さ850mmキッチン枠 (750~860mm設置可能)

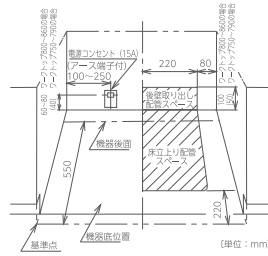

ガス配管・電源コンセント取り出し位置図 (単位: mm)

- 電気工事
 - 電気工事は「電気設備技術基準」「内線規定」に準じてください。
 - 電源は専用回路を設けてください。
 - アース工事は必ず行なってください。
 - ガス配管工事
 - ガス配管工事は最寄りのガス事業者又はその指定工事店へ依頼ください。
- | | | |
|---|----------|-----|
| 1 | ガス管 | 1/2 |
| 2 | ガス元せん | 1/2 |
| 3 | エルボ | 1/2 |
| 4 | ガス金属可とう管 | 1/2 |

IHクッキングヒーター

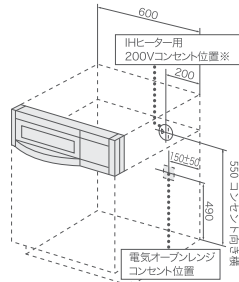

●コンセントの種類 [推奨コンセント]

規格	IHクッキングヒーター用200Vコンセント
定格	単相250V・30A (接地2P)
品番	埋込コンセント パナソニック WF3630Biに 相当するもの
規格	オープンレンジ用200Vコンセント
定格	単相250V・20A (接地2P)
品番	埋込型 パナソニック WN1932に 相当するもの

※壁面取出位置になります。
※電源には必ず漏電しゃ断器を設けたブレーカー付きの専用回路を設置してください。

設置寸法図

(単位：mm)

タイプX

シンクキャビネット

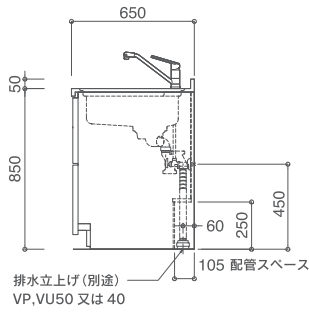

裏板点検口

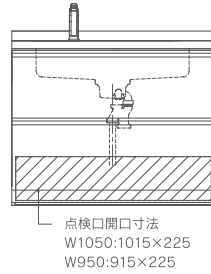

調理/コンロキャビネット

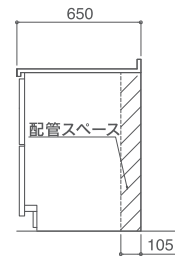

タイプW・タイプS

シンクキャビネット

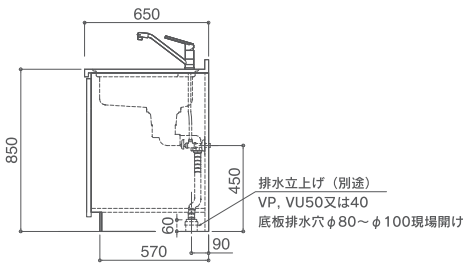

底板点検口

(注) シンクキャビネット底板点検口付タイプのみ

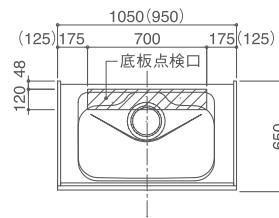

調理/コンロキャビネット

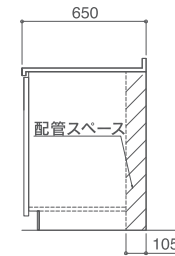

コンロキャビネット (ガス配管参考位置)

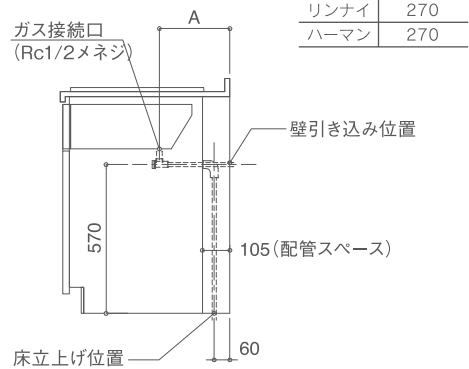
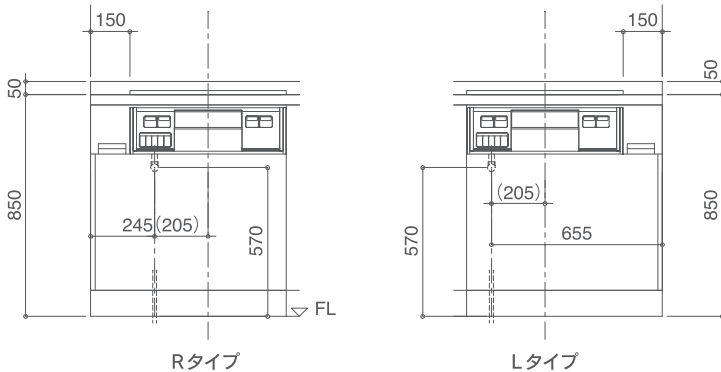

食器洗い乾燥機 共通項目

【給湯器工事】

- 給湯接続すると運転時間が大幅に短縮されます。
- 給湯は10号以上の先止め式給湯器、石油給湯器、中型以上の深夜電力利用温水器などで70℃以下の温度に調整可能なものに接続してください。

【電気工事】

〈フロントオープンの場合〉

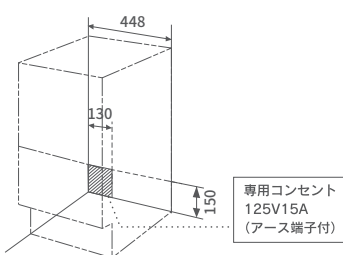

〈スライドオープンの場合〉

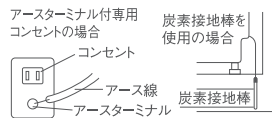
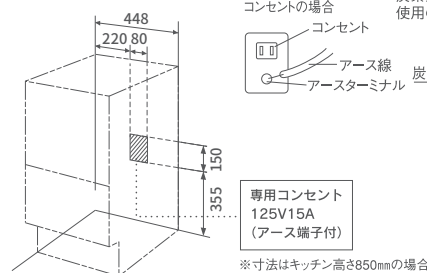

ご注意

- 小型深夜電力利用温水器・元止め式湯沸器からの配管は絶対にしないでください。
- 食器洗い乾燥機の水道水圧は、0.03~1MPa (0.3~10Kg/cm²)の範囲で使用してください。特に高水圧地域0.6MPa(6Kg/cm²)では、必ず減圧弁を取付けてください。
- 本体を設置する場所の背壁に埋込みコンセントを設け、これに電源電線、アース線を配線しておいてください。
- 給・配水管工事部分を選んで斜線部内に125V、15Aのアースターミナル付埋込みコンセントを設けてください。
- 炭素接地棒を使用される場合、アース工事は必ずお求めの販売店が電気工事店にご依頼ください。(電気工事士の有資格者が第3種接地工事をするよう法令で定められています。)
- ガス管や水道管、電話、避雷針のアース線には絶対に接続しないでください。(法令等で禁止されています)

タイプ X スライドオープン食器洗い乾燥機

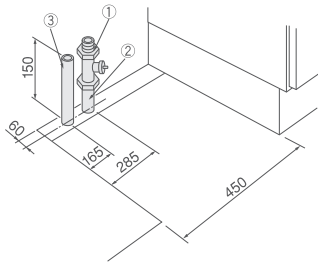

● 床上げの配管例

給水 (給湯の場合は耐熱配管)

- ① ドライバー用ストレート型片ナット止水栓 (固定ゴマタイプ)
- ② 硬質塩化ビニルライニング鋼管 (断熱材巻きつけφ48)

排水 (耐熱塩ビを使用のこと)

- ③ HT20相当品

タイプ W / S スライドオープン食器洗い乾燥機 (RKW-405A / EW-45R2)

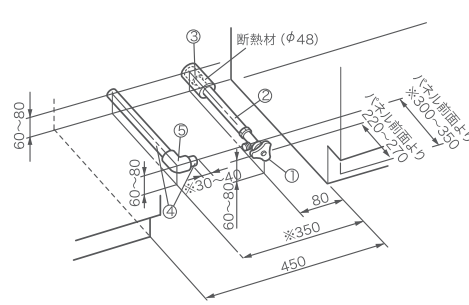
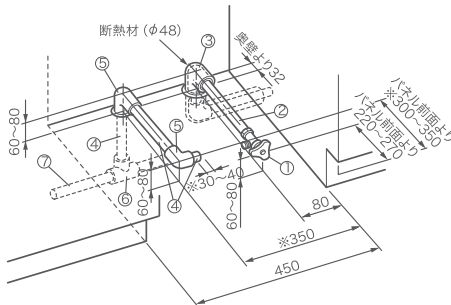

配管例

- ※印寸法は必ずお守りください。排水ホースが折れ排水不良の原因となります。
- 上記配管例以外の施工をする場合はお買い上げの販売店へご相談ください。



配水管先端のエルボを上向きにしないでください。排水ホース折れの原因となります。

● 床上げの配管例

給水 (給湯の場合は耐熱配管)

- ① アングル型止水栓 (ハンドル式、固定ゴマタイプ)
- ② 硬質塩化ビニルライニング鋼管
- ③ Rc1/2エルボ

排水 (耐熱塩ビ使用のこと)

- ④ HT20
- ⑤ HT20エルボ
- ⑥ HT40×20チーズ
- ⑦ VP40

● 壁出しの配管例

給水 (給湯の場合は耐熱配管)

- ① アングル型止水栓 (ハンドル式、固定ゴマタイプ)
- ② 硬質塩化ビニルライニング鋼管
- ③ Rc1/2ソケット

排水 (耐熱塩ビ使用のこと)

- ④ HT20
- ⑤ HT20エルボ

タイプ W / S スライドオープン食器洗い乾燥機 (NP-45VS9 / NP-45MD9)

● 床上げの配管例

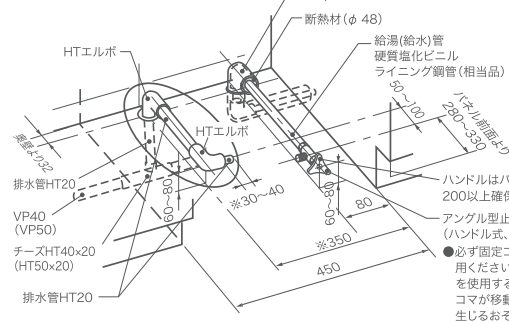

● 壁出しの配管例

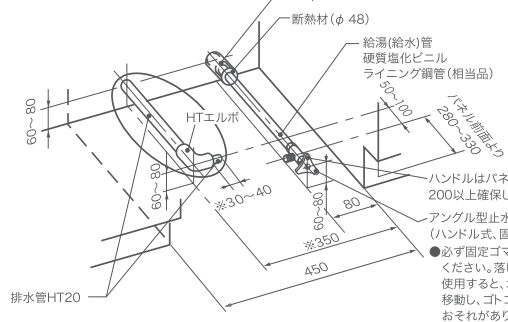

● 必ず固定ゴマタイプをご使用ください。落しゴマタイプを使用すると、水栓内でコマが移動し、ゴトゴト音を生じるおそれがあります。

● 必ず固定ゴマタイプをご使用ください。落しゴマタイプを使用すると、水栓内でコマが移動し、ゴトゴト音を生じるおそれがあります。

フロントオープン食器洗い乾燥機 (RKW-F402C)

● 床上げの配管例 キッチン奥行65cm以上の場合

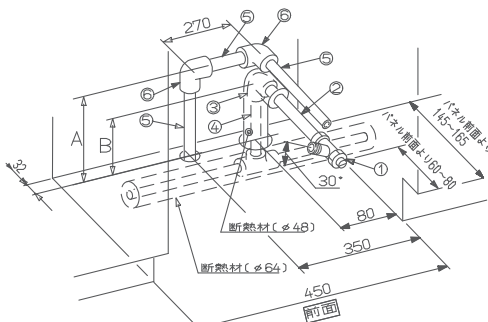

- 給水 (給湯の場合は耐熱配管)
- ① ドライバー式アングル型止水栓
 - ② 硬質塩化ビニルライニング鋼管
 - ③ Rc1/2エルボ
 - ④ 硬質塩化ビニルライニング鋼管

- 排水 (耐熱塩ビ使用のこと)
- ⑤ HT20
 - ⑥ HT20エルボ

● 壁出しの配管例

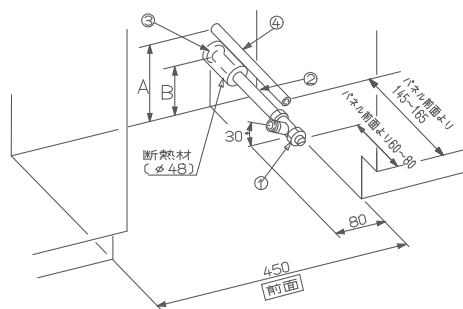

- 給水 (給湯の場合は耐熱配管)
- ① ドライバー式アングル型止水栓
 - ② 硬質塩化ビニルライニング鋼管
 - ③ Rc1/2ソケット

- 排水 (耐熱塩ビ使用のこと)
- ④ HT20

スリムレンジフード SKCシリーズ

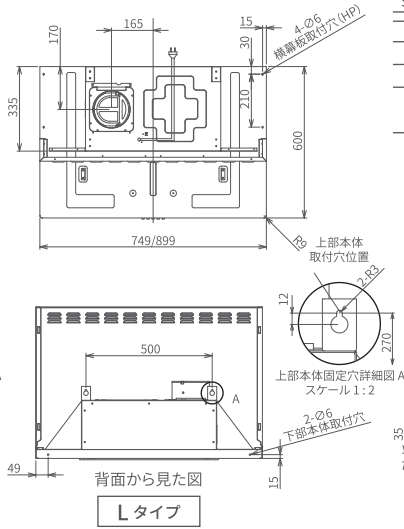
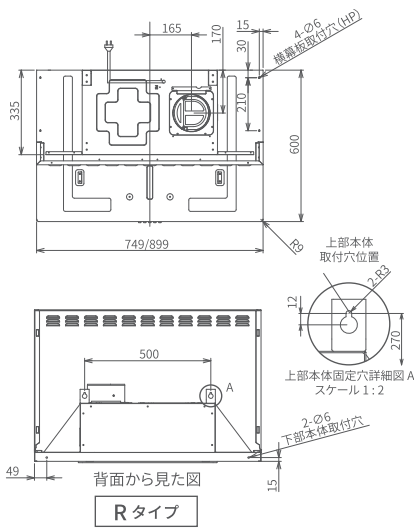

	A寸法
SKC-AN75MS70	750
SKC-AN90MS70	900

		シロッコファン	
騒音 (50Hz/60Hz)		強47/46(dB)	中37/35(dB) 弱31/33(dB)
消費電力 (50Hz/60Hz)		強93/99(W)	中50/52(W) 弱28/28(W)
風量 (50Hz/60Hz)	0Pa	強510/480(m³/h)	中300/270(m³/h) 弱195/190(m³/h)
	100Pa	強435/420(m³/h)	中 - 弱 -

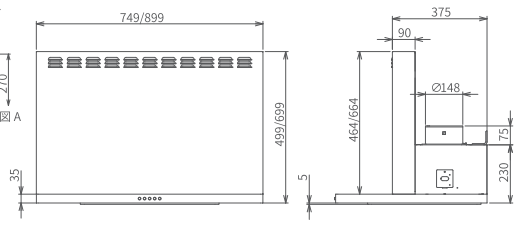

スリムレンジフード CLRLシリーズ

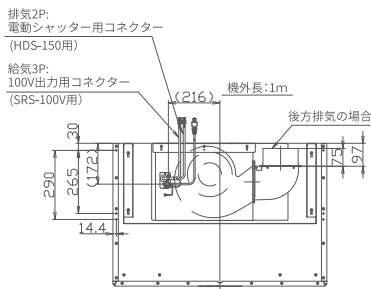

		シロッコファン	
騒音 (50Hz/60Hz)		強46/46(dB)	中38/38(dB) 弱33/33(dB)
消費電力 (50Hz/60Hz)		強62/62(W)	中32/32(W) 弱16/16(W)
風量 (50Hz/60Hz)	0Pa	強 -	中300/300(m³/h) 弱210/210(m³/h) 常時換気29/29(dB)
	0~130Pa	強420/420(m³/h)	中 - 弱 - 常時換気 -

	A寸法	B寸法	C寸法
CLRL-ECS-752R(L)SI	750	620	665
CLRL-ECS-902R(L)SI	900	770	665

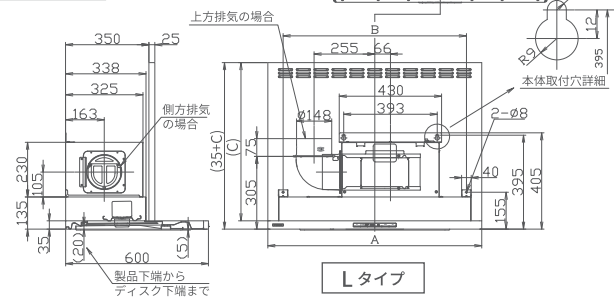
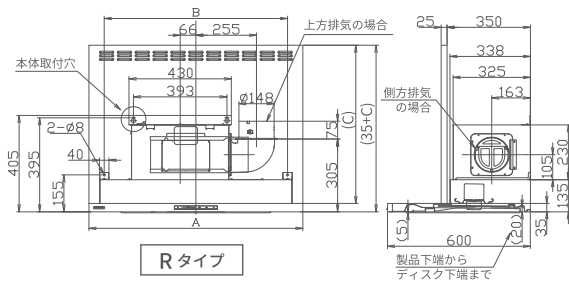
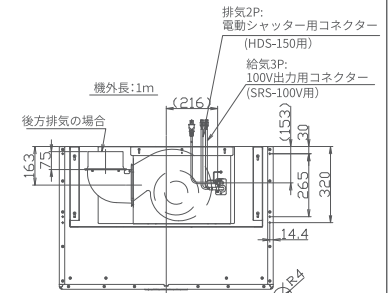

寸法図

(単位: mm)

レンジフード BDRLシリーズ BDRL-3HL-7517・9017S1

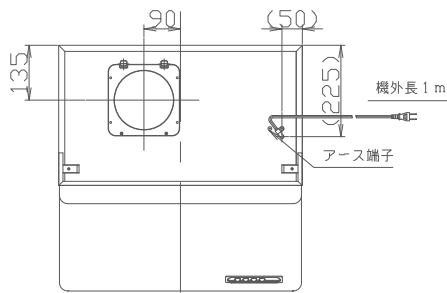

		シロッコファン	
騒音 (50Hz/60Hz)	強	42/40(dB)	
	弱	29/27(dB)	
消費電力 (50Hz/60Hz)	強	101W/111W	弱45W
	強	590m ³ /h/550m ³ /h	弱315m ³ /h/290m ³ /h
風量 (50Hz/60Hz)	0Pa	強590m ³ /h/550m ³ /h	弱315m ³ /h/290m ³ /h
	100Pa	強480m ³ /h/450m ³ /h	弱 —

		A寸法	B寸法
短尺用	BDRL-3HL-751	750	200
	BDRL-3HL-901	900	200
中尺用	BDRL-3HL-7517	750	300
	BDRL-3HL-9017	900	300

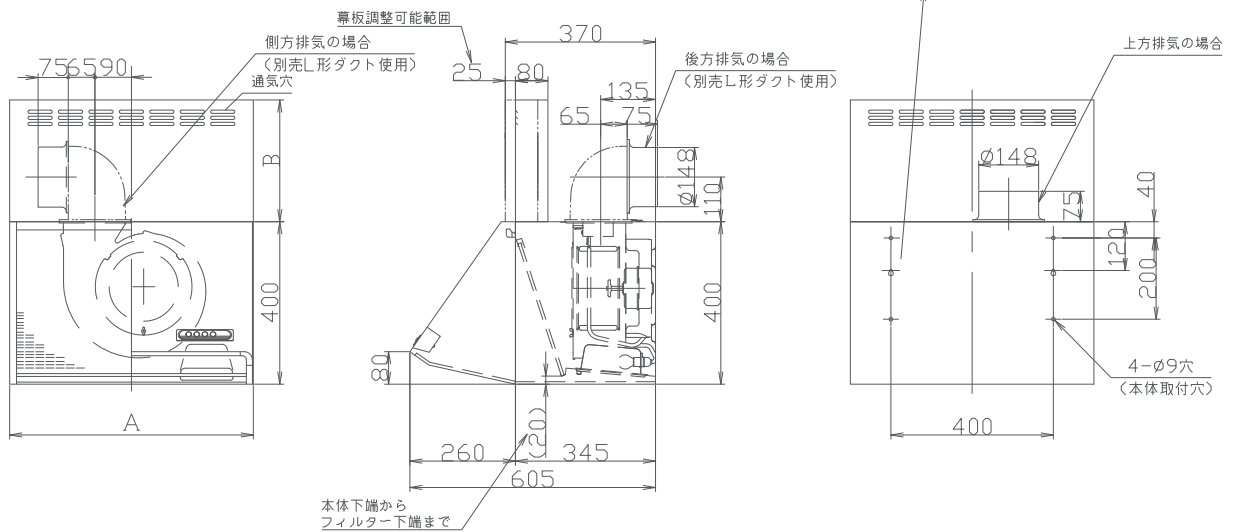

水栓 シングルレバー K87111EJV-13

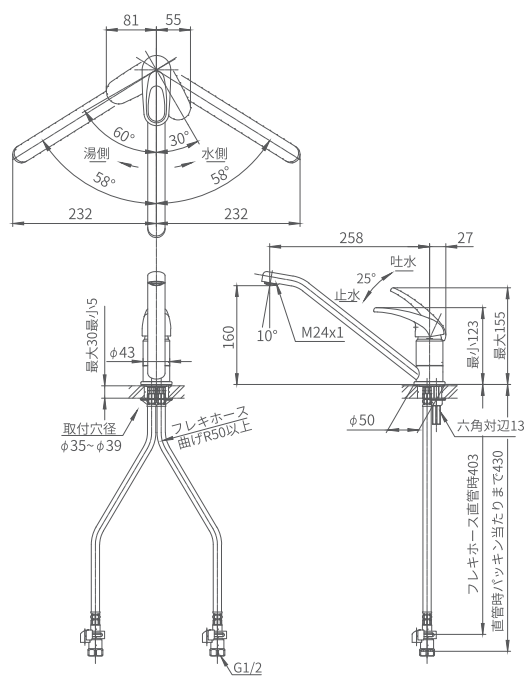

水栓 ハンドシャワー KM5031TECFP

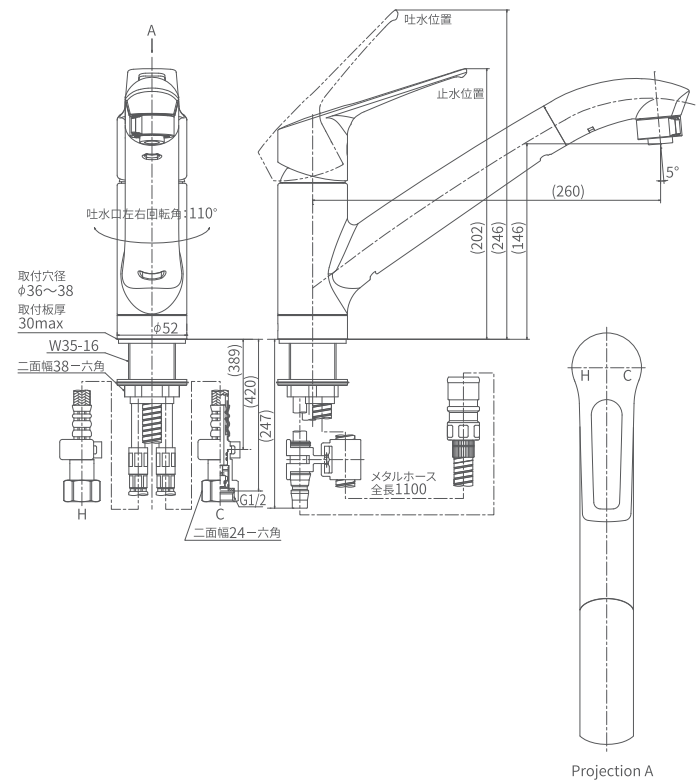

浄水器内蔵型ハンドシャワー水栓 JA396MN-9NTN03

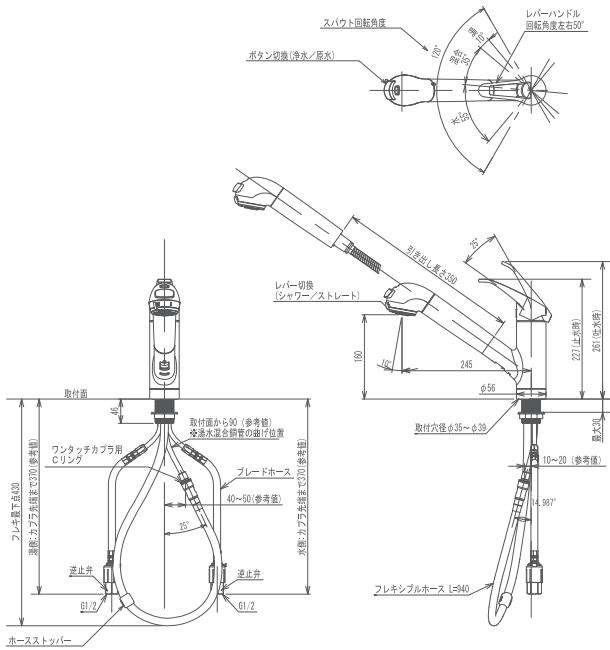

浄水器内蔵型ハンドシャワー水栓 LC122MN-3NT802

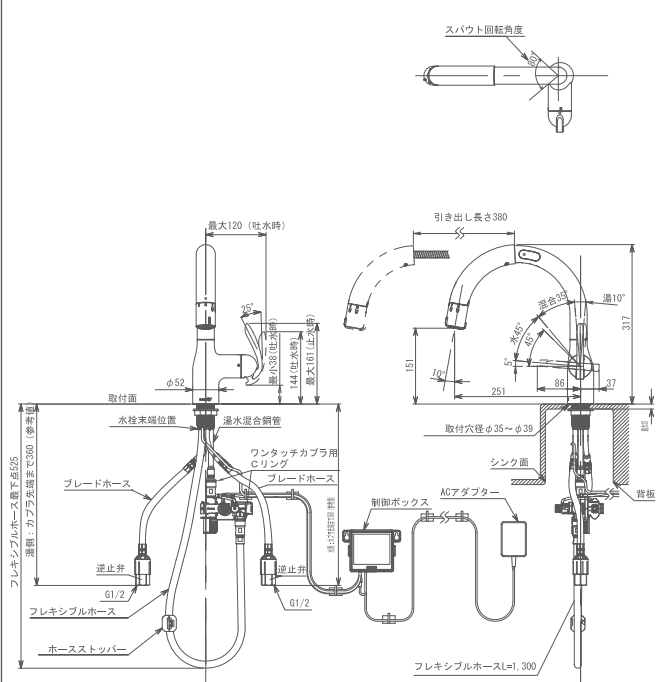

設置条件

注意 高圧水地区では水栓を急閉止すると強い水撃を発生するので、減圧弁を設置してください。接続部がゆるみ、漏水で家財などを濡らすおそれがあります。

給水圧力が高くなると温度調節に支障をきたしたり、異常音を発生する事がありますので、ご注意ください。

●使用水圧

貯水式湯沸器・電気温水器と組み合わせる場合

ガス瞬間湯沸器と組み合わせる場合

給水圧力 ———— 最高圧力 …………… 0.75MPa
 ———— 最低必要圧力 …………… 0.05MPa

給水圧力 ———— 最高圧力 …………… 0.75MPa
 ———— 最低必要圧力 …………… 右記参照

製品の性能を維持する為に摩耗劣化部品(カートリッジ、シャワーホース、逆止弁等)は、より安全を考え早め(3~5年)の点検・交換をお勧めします。

湯沸器の号数	最低必要水圧
8号	A+0.16MPa
10号	A+0.25MPa
12号	A+0.36MPa

(A: 湯沸器の最低作動圧と配管損失を合わせた数値) 以上は、下記条件を想定して設定されております。

- ※水温 …………… 25℃
- ※吐水温度 …………… 42℃
- ※湯沸器の温度調節 …………… 「高温」
- ※操作レバー …………… 「全開」

節湯(せつゆ)型機器

湯水の使用の際に「節湯型水栓」を使用することで水および給湯時のエネルギー消費量を減らします。以下の表記のあるキッチン用水栓はそれぞれの基準を満たした商品です。

節湯 A 手元で容易に止水操作ができること (従来型に対して削減率9%以上)

節湯 B 最適流量が5ℓ/分以下であること (従来型6ℓ/分に対し17%削減)

節湯 AB 節湯Aおよび節湯Bの基準を満たしていること。

節湯 A1 手元などで容易に止水操作ができる節湯水栓 (節湯効果9%)

節湯 C1 水優先の操作において湯が吐水されない節湯水栓 (節湯効果30%)

寸法図

洗面化粧台寸法図 DLシリーズ

(単位: mm)

■ 間口900タイプ 標準設置寸法図

排水口位置図

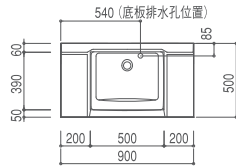

スライド収納タイプ

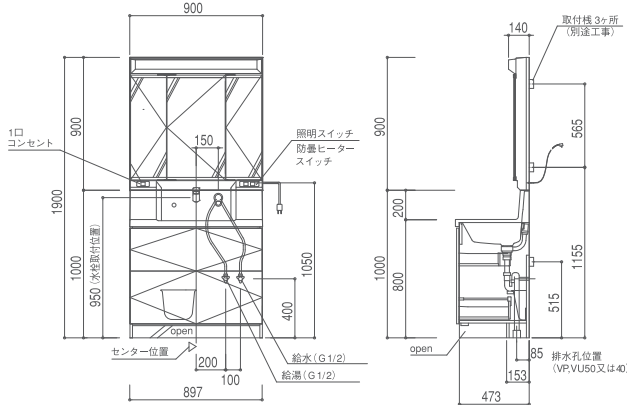

引き出しタイプ

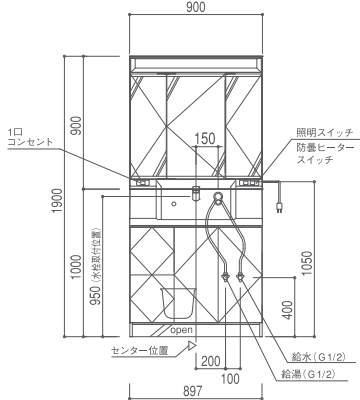

電源位置

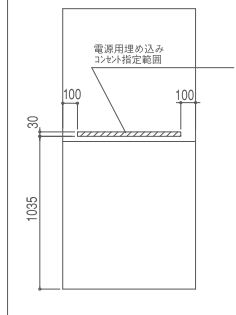

※止水栓は、別途部品です。
※取付時に給水給湯引込用の裏板孔開け加工をして下さい。

■ 間口750タイプ 標準設置寸法図

排水口位置図

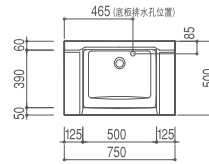

スライド収納タイプ

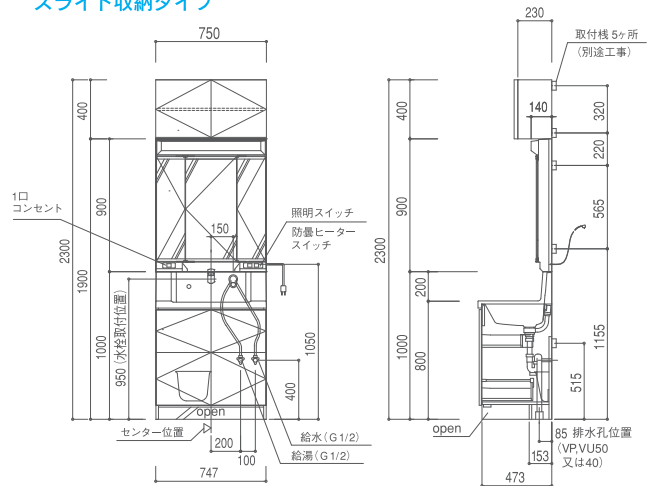

引き出しタイプ

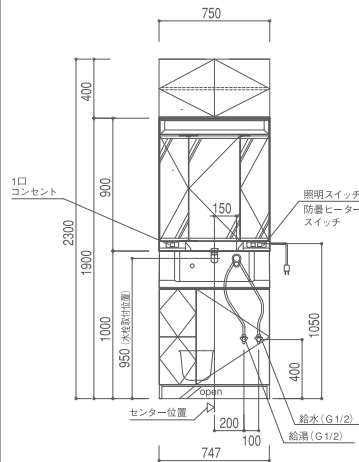

電源位置

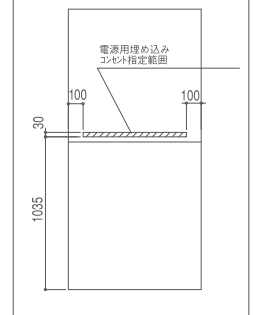

※止水栓は、別途部品です。
※取付時に給水給湯引込用の裏板孔開け加工をして下さい。

■ サイドツールキャビネット寸法図

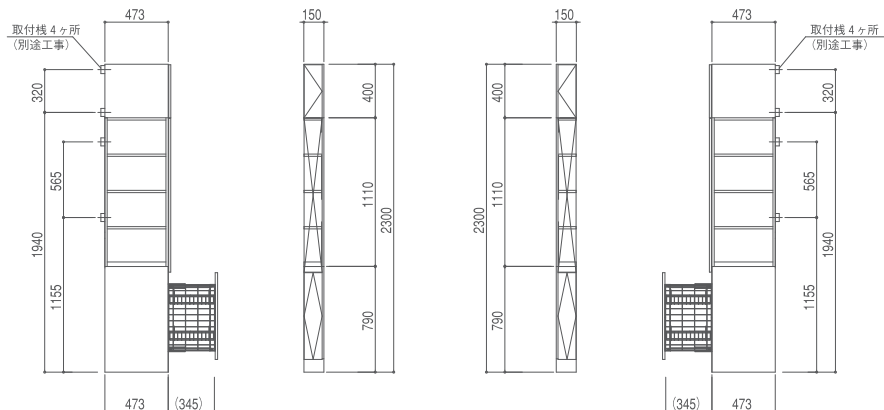

洗面化粧台寸法図 Mシリーズ

(単位: mm)

■ 間口750タイプ 標準設置寸法図
MGH-75T
MGHMAKU

排水口位置図

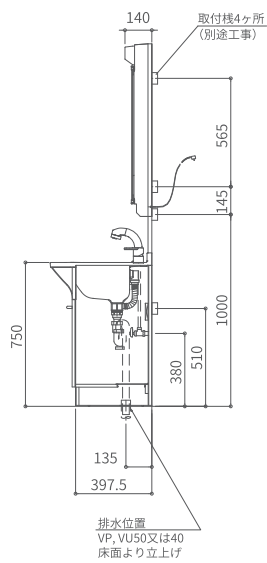
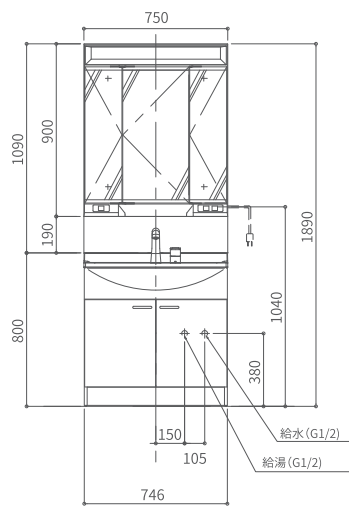
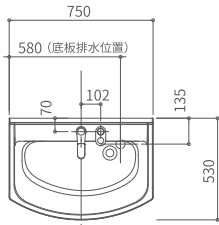

電源位置

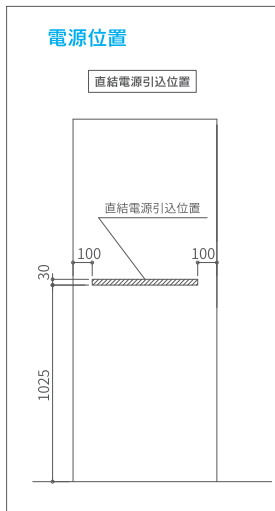

※止水栓は、別途部品です。
※取付時に給水給湯引込用の裏板孔開け加工をしてください。

■ 間口750タイプ 標準設置寸法図
LSAM-7VLSH-FP

排水口位置図

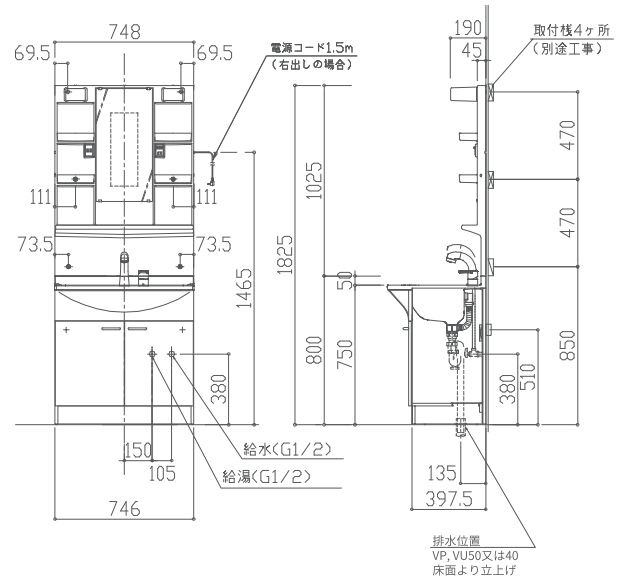
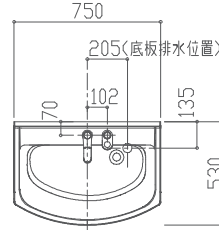

電源位置

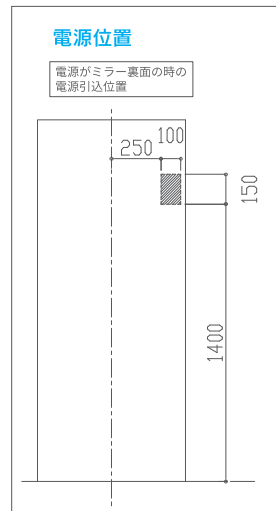

※止水栓は、別途部品です。
※取付時に給水給湯引込用の裏板孔開け加工をしてください。

加熱調理機器との離隔距離について

火災予防条例により、加熱調理機器（家庭用）の上方、側方及び後方の壁が不燃材で有効に仕上げられていない場合は、防火上有効な離隔距離を確保するように定められています。加熱調理機器との離隔距離は下記の通りですが、機種や地域により内容が異なる場合があります。詳細については消防署等にお問い合わせください。

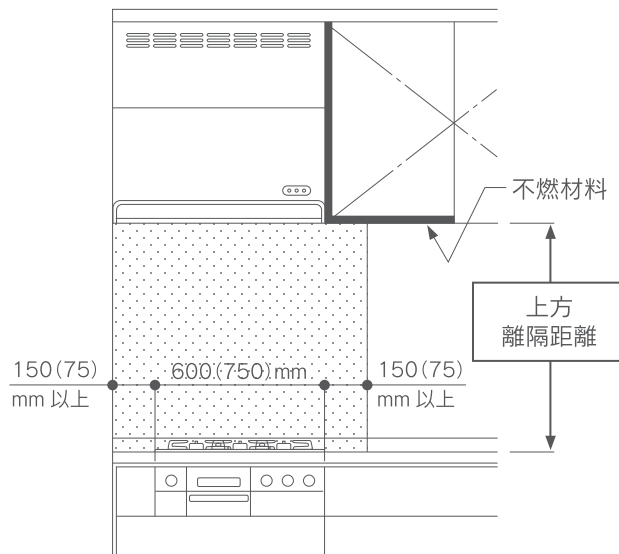

●上方離隔距離（上図参照）

	レンジフード・不燃材料	不燃材料以外の材料
ガスコンロの場合	600mm 以上	800mm 以上
IH ヒーターの場合	800mm 以上	1,000mm 以上

●側方・後方離隔距離

ガスコンロの場合

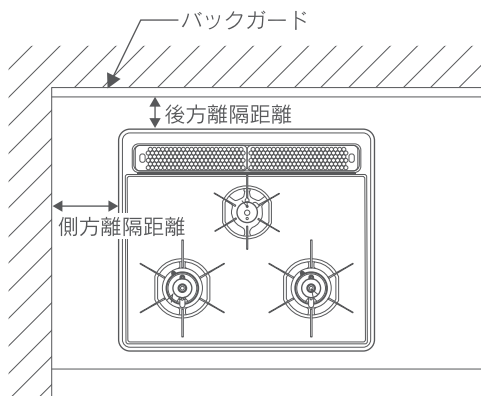

側方はトッププレート端より 150mm（W750 の場合は 75mm）の離隔距離が必要です。
後方はトッププレート端より 50mm の離隔距離が必要です（一部の機種は 150mm 以上）。

IH ヒーターの場合

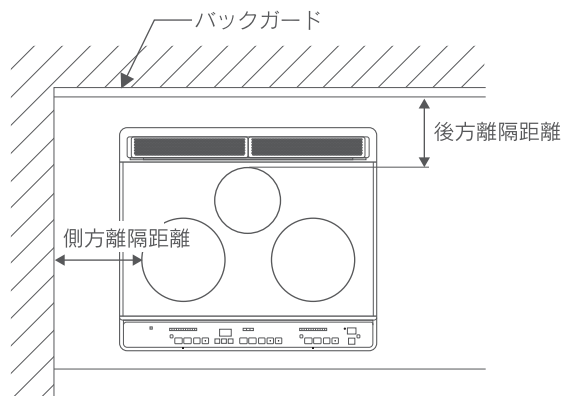

側方は発熱体のリング外周より 100mm 以上（W750 の場合は 130mm 以上）の離隔距離が必要です。
後方は発熱体がラジエントの場合、リング外周より 100mm 以上、IH の場合、リング外周より 130mm 以上離隔距離が必要です。

※離隔距離の詳細については、各機器の取付説明書に記載されている設置条件を参照してください。

加熱機器まわりは、火災予防上、各地の地方条例に従ってプランニングしてください。

HH・HZ・HTシリーズ ハンドルについて

● キッチン (I型配列)

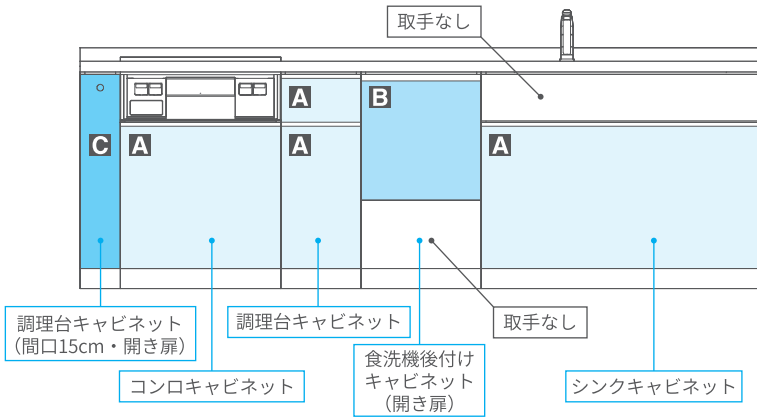

● コーナーキャビネットの場合

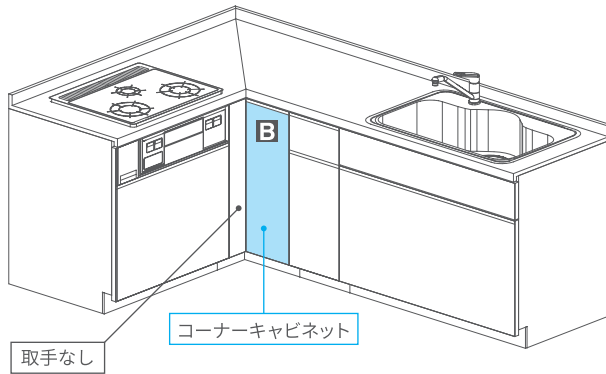

● ダイニング側

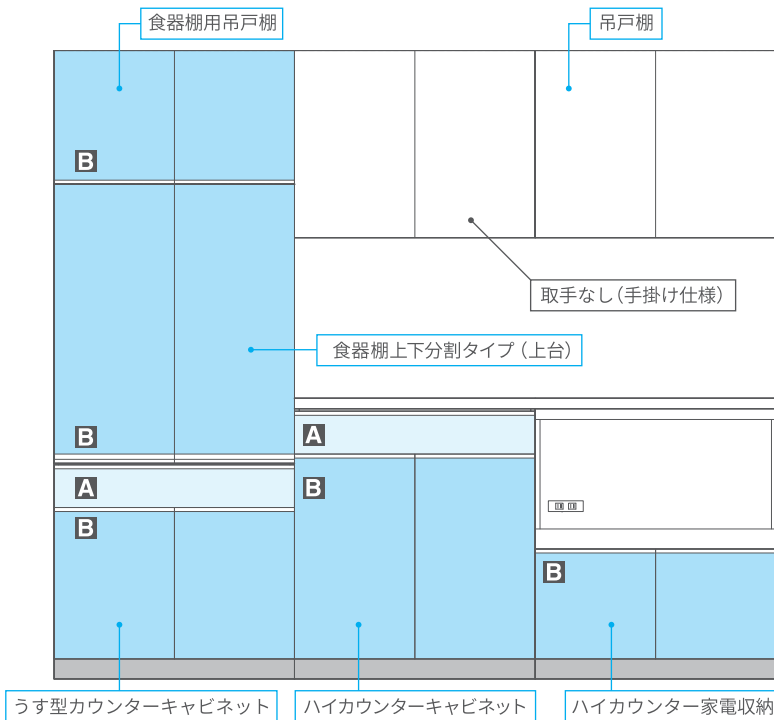

- ・開きタイプのキャビネットに付くスリムラインハンドルは干渉防止のため、吊元側（蝶番側）の形状が異なります。
- ・奥行37cm / 高さ50cm・68cm・90cm、奥行44cm / 高さ68cm・90cmの吊戸棚は把手レスになります。

A スリムラインハンドル (引出し用)

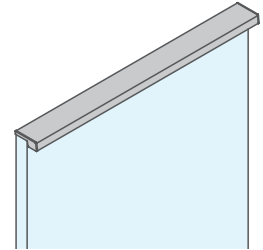

B スリムラインハンドル (開き扉用)

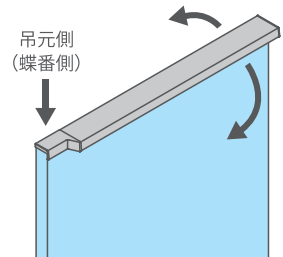

C プッシュプルつまみ (NT-15E用)

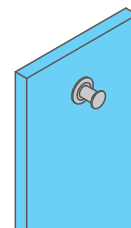

※NT-15Biは**A**になります。

お客様受付センター



0120-884-115

[受付時間] 平日 9:00~17:00 (土日祝、夏期・年末年始休暇は除く)

部品・オプションアイテムの販売

オンラインショップ

ファーストプラス公式サイトからお入りください。
<https://www.first-plus.co.jp/onlineshop/>



⚠️ 安全に関するご注意

- 商品ご購入のときには、商品本体および機器の取扱説明書を必ず受け取り、ご使用前によくお読みのうえ、正しくお使いください。
- 商品本体および機器の設置には専門の工事が必要です。ご購入先または専門業者にご相談ください。工事に不備があると、火災や落下・水もれ等の原因になることがあります。
- 加熱機器およびレンジフード周辺の商品の設置については、火災予防条例の規制があります。キッチンをプランされるときは、ご購入先にご相談ください。
- 電気機器には、専用回路の必要なものがあります。ご購入先にご相談ください。電流容量が不足すると、火災の原因になることがあります。
- このカタログに載っていない機器をお選びのときは、ご購入先にご相談ください。機器によっては使用できないものがあります。
- このカタログに掲載されているセット写真及びイメージ写真は撮影用に演出されたものです。実際の使用状況とは異なります。

F★★★★ ホルムアルデヒド発散区分

ファーストプラス株式会社のすべてのキッチン・洗面化粧台は、JISおよびJASが定めたホルムアルデヒド発散量が最も少ない「F☆☆☆☆」の材料を採用しています。

※「F☆☆☆☆」の材料を使用していますが、化学物質に過敏な方はアレルギー反応がおきる場合がありますので、あらかじめご相談ください。