

PRICE LIST

プライスリスト

P

Index

レイアウト別価格表

I型65
L型73
スルーカウンター81

基本セット構成部材

type X plus

セラミックカウンタートップ 	クッキングシンク 
---	---

※オプション品は含まれません。

人造大理石ワークトップ



マーブルⅢ

FJシンク



ステンレス全面エンボス加工

水栓



K87111EJV-13

排水セット

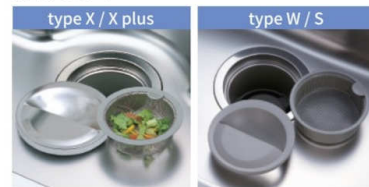

type X PRN2-X
type X plus PRN3-X

type W / S PNJ1-SH

シンプル排水セット
ステンレス製
※トラップ分離型

樹脂製
※トラップ分離型

食器洗い乾燥機



RKW404AMSV

(シルバー / 扉面材タイプ)

RKW404ASV

(シルバー / パネルタイプ)

ガスコンロ



DW32Q6WTSSV

(ガラストップ/両面焼グリル)

DG32Q1VQ1SV

(ホーロートップ/片面焼グリル)

レンジフード [I型・L型]



ASRLシリーズ

(シルバー / 扉面材タイプ)

SKRシリーズ

(シルバー)

レンジフード [スルーカウンター]



MYSシリーズ(シルバー)

価格表の見方

キッチンレイアウト

I型レイアウト

キャビネットタイプ

※食器洗い乾燥機付きプラン(表上)となしのプラン(表下)があります。

構成部材	ハイマールシンクに変更した場合の差額 +¥95,000 <small>※標準セット(SAN24)含む</small>		
	●フックトップ：マarmor置トップ	●シンク：Fシンク	●排水セット：PRN2-X
●水性：K8711E-JA-13	●コンロ：DW32QWTS5V (シルバー)	●レンジフード：ASRLシリーズ (シルバー/薄面材タイプ)	●食器洗い乾燥機：RKW404AMSV (シルバー/薄面材タイプ)
●扉仕様：中尺、扉キャッチ機構付	●シンクフード：幅用PLは不要仕様	●Vレール仕様	

タイプX 食器洗い乾燥機プラン	プラン		
	2400	2550	2700
ハイマールシンク差額 +¥118,500	ハイマールシンク差額 +¥118,500	ハイマールシンク差額 +¥118,500	ハイマールシンク差額 +¥118,500
扉シリーズ			
HS・HK	¥1,319,800	¥1,330,800	¥1,410,300
MS	¥1,354,200	¥1,365,900	¥1,448,200

タイプX	追加差額			
	1950	2400	2550	2700
ハイマールシンク差額 +¥118,500	コンロ差額 119,500	ハイマールシンク差額 +¥118,500	ハイマールシンク差額 +¥118,500	ハイマールシンク差額 +¥118,500
扉シリーズ				
HS・HK	¥1,068,300	¥1,151,300	¥1,160,700	¥1,298,100
MS	¥1,097,500	¥1,189,400	¥1,199,300	¥1,341,500

セット図は全てR仕様の価格を示します。

I型レイアウト

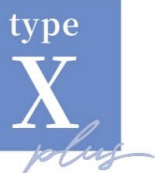

	1950	2100	2250
タイプ X plus 食器洗い乾燥機プラン	対応はありません。	対応はありません。	対応はありません。
扉シリーズ XP	-	-	-

	1950	2100	2250
タイプ X plus			
扉シリーズ XP	¥2,445,700	¥2,479,100	¥2,577,800

構成部材

- ワークトップ：セラミックカウンター
- シンク：クッキングシンク
- 排水セット：PRN3-X
- 水栓：K87111EJV-13
- コンロ：DW32Q6WTSSV (シルバー)
- レンジフード：ASRLシリーズ (シルバー/扉面材タイプ)
- 食器洗い乾燥機：RKW404AMS (シルバー/扉面材タイプ)
- 吊戸棚：中尺、扉キャッチ機構付
※レンジフード脇吊戸は不燃仕様
- 〈V〉レール仕様

タイプ X plus
食器洗い乾燥機プラン

2400

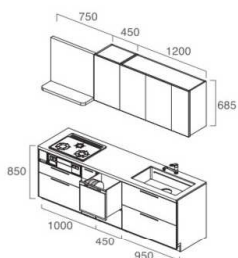

2550

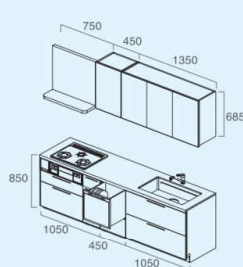

2700

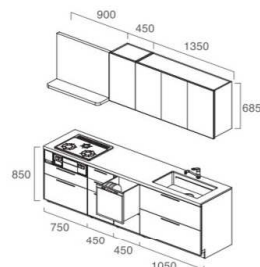

扉シリーズ

XP

¥2,784,900

¥2,817,300

¥2,910,900

タイプ X plus

2400

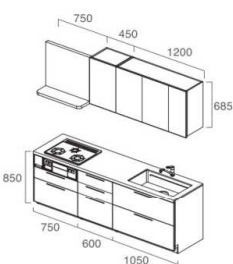

2550

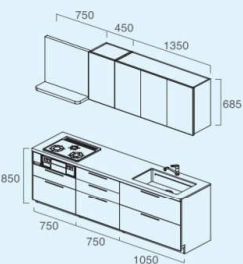

2700

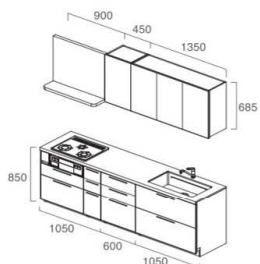

扉シリーズ

XP

¥2,619,600

¥2,649,600

¥2,822,400

セット図は全てR (右仕様) を示します。

I型レイアウト

type
X

タイプX 食器洗い乾燥機プラン

	1950	2100	2250
	対応はありません。	対応はありません。	対応はありません。
扉シリーズ			
HS・HK	-	-	-
MS	-	-	-

タイプX

	1950	2100	2250
	<p>ハイグラニット変更差額 +¥116,500</p>	<p>ハイグラニット変更差額 +¥117,500</p>	<p>ハイグラニット変更差額 +¥118,500</p>
扉シリーズ			
HS・HK	¥1,068,300	¥1,082,600	¥1,131,700
MS	¥1,097,500	¥1,112,400	¥1,167,300

構成部材

- ワークトップ：大理石皿トップ
- シンク：FJシンク
- 排水セット：PRN2-X
- 水栓：K87111EJV-13
- コンロ：DW32Q6WTSSV（シルバー）
- レンジフード：ASRLシリーズ（シルバー/扉面材タイプ）
- 食器洗い乾燥機：RKW404AMSV（シルバー/扉面材タイプ）
- 吊戸棚：中尺、扉キャッチ機構付
※レンジフード脇吊戸は不燃仕様
- (V)レール仕様

ハイマールシンクに変更した場合の差額

+¥95,000

※排水セット(SAN2-X)含む

タイプX
食器洗い乾燥機プラン

2400

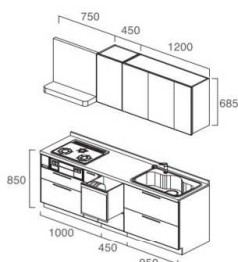

ハイグラニット変更差額
+¥119,500

2550

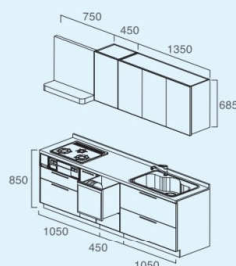

ハイグラニット変更差額
+¥120,500

2700

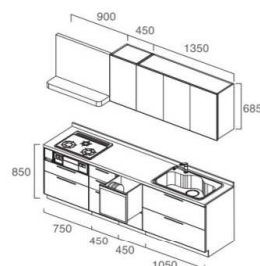

ハイグラニット変更差額
+¥122,500

扉シリーズ

HS・HK	¥1,319,800	¥1,330,800	¥1,410,300
MS	¥1,354,200	¥1,365,900	¥1,448,200

タイプX

2400

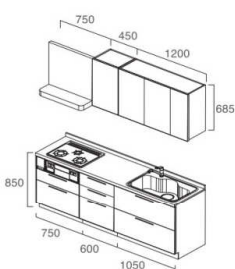

ハイグラニット変更差額
+¥119,500

2550

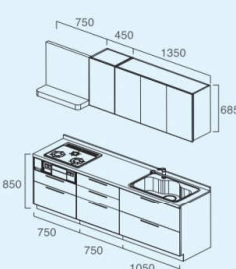

ハイグラニット変更差額
+¥120,500

2700

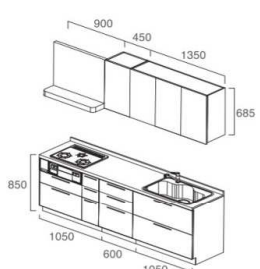

ハイグラニット変更差額
+¥122,500

扉シリーズ

HS・HK	¥1,151,300	¥1,116,700	¥1,298,100
MS	¥1,189,400	¥1,199,300	¥1,341,500

セット図は全てR(右仕様)を示します。

I型レイアウト

type
W

タイプW 食器洗い乾燥機プラン	1950	2100	2250
	対応はありません。	対応はありません。	対応はありません。
扉シリーズ			
HS・HK	-	-	-
MS	-	-	-

タイプW	1950	2100	2250
	<p>(S) レール 変更差額 +¥25,200</p> <p>(V) レール 変更差額 +¥98,000</p>	<p>(S) レール 変更差額 +¥25,200</p> <p>(V) レール 変更差額 +¥98,000</p>	<p>(S) レール 変更差額 +¥25,200</p> <p>(V) レール 変更差額 +¥98,000</p>
	<p>ハイグラニット変更差額 +¥116,500</p>	<p>ハイグラニット変更差額 +¥117,500</p>	<p>ハイグラニット変更差額 +¥118,500</p>
扉シリーズ			
HS・HK	¥679,800	¥689,100	¥717,000
MS	¥710,300	¥720,300	¥751,500

構成部材

- ワークトップ：マール皿トップ
- シンク：FJシンク
- 排水セット：PNJ1-SH
- 水栓：K87111EJV-13
- コンロ：DG32Q1VQ1SV（シルバー）
- レンジフード：SKRシリーズ（シルバー）
- 食器洗い乾燥機：RKW-404ASV（シルバー）
- 吊戸棚：中尺、扉キャッチ機構付
※レンジフード脇吊戸は不燃仕様
- (Y)レール仕様
- シンクキャビネットの底板点検口なし

ハイマールシンクに変更した場合の差額

+¥98,000

※排水セット（SAN1-SH）含む

タイプW
食器洗い乾燥機プラン

2400

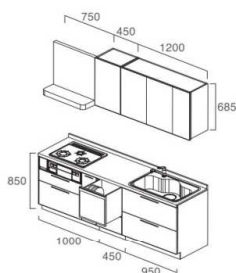

(S)レール 変更差額
+¥28,800

ハイグラニット変更差額
+¥119,500

(V)レール 変更差額
+¥112,000

2550

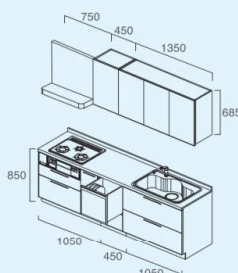

(S)レール 変更差額
+¥28,800

ハイグラニット変更差額
+¥120,500

(V)レール 変更差額
+¥112,000

2700

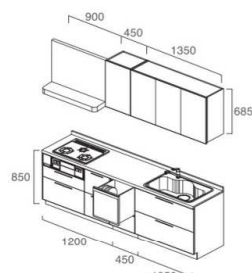

(S)レール 変更差額
+¥28,800

ハイグラニット変更差額
+¥122,500

(V)レール 変更差額
+¥112,000

扉シリーズ

HS・HK

¥893,000

¥899,000

¥949,100

MS

¥930,200

¥937,000

¥987,400

タイプW

2400

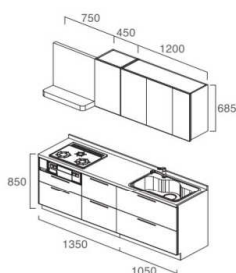

(S)レール 変更差額
+¥25,200

ハイグラニット変更差額
+¥119,500

(V)レール 変更差額
+¥98,000

2550

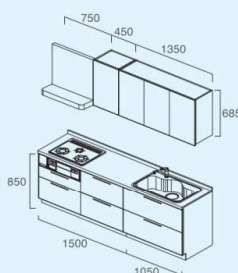

(S)レール 変更差額
+¥25,200

ハイグラニット変更差額
+¥120,500

(V)レール 変更差額
+¥98,000

2700

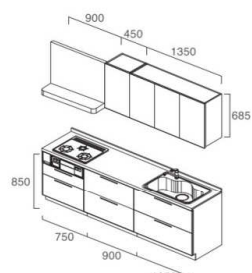

(S)レール 変更差額
+¥25,200

ハイグラニット変更差額
+¥122,500

(V)レール 変更差額
+¥98,000

扉シリーズ

HS・HK

¥731,000

¥739,500

¥813,100

MS

¥766,700

¥776,100

¥850,600

セット図は全てR（右仕様）を示します。

I型レイアウト

type
S

タイプS 食器洗い乾燥機プラン

	1950	2100	2250
	対応はありません。	対応はありません。	対応はありません。
扉シリーズ			
HS・HK	-	-	-
MS	-	-	-

タイプS

	1950	2100	2250
	<p>(S) レール 変更差額 +¥14,400</p> <p>ハイグラニット変更差額 +¥116,500</p>	<p>(S) レール 変更差額 +¥14,400</p> <p>ハイグラニット変更差額 +¥117,500</p>	<p>(S) レール 変更差額 +¥14,400</p> <p>ハイグラニット変更差額 +¥118,500</p>
扉シリーズ			
HS・HK	¥647,900	¥657,000	¥682,300
MS	¥676,500	¥685,800	¥714,700

構成部材

- ワークトップ：マーブル皿トップ
- シンク：FJシンク
- 排水セット：PNJ1-SH
- 水栓：K87111EJV-13
- コンロ：DG32Q1VQ1SV（シルバー）
- レンジフード：SKRシリーズ（シルバー）
- 食器洗い乾燥機：RKW-404ASV（シルバー）
- 吊戸棚：中尺、扉キャッチ機構付
※レンジフード脇吊戸は不燃仕様
- (Y)レール仕様
- シンクキャビネットの底板点検口なし

ハイマールシンクに変更した場合の差額

+¥98,000

※排水セット(SAN1-SH)含む

タイプS
食器洗い乾燥機プラン

2400

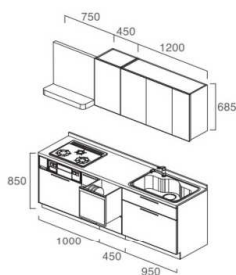

(S)レール 変更差額 +¥18,000
ハイグラニット変更差額 +¥119,500

2550

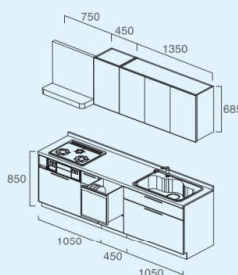

(S)レール 変更差額 +¥18,000
ハイグラニット変更差額 +¥120,500

2700

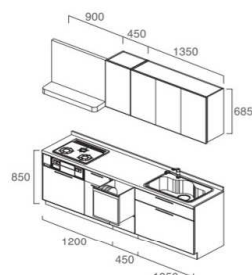

(S)レール 変更差額 +¥18,000
ハイグラニット変更差額 +¥122,500

扉シリーズ

HS・HK	¥861,100	¥866,900	¥914,400
MS	¥896,400	¥902,500	¥950,600

タイプS

2400

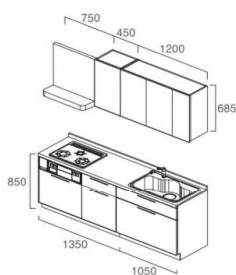

(S)レール 変更差額 +¥14,400
ハイグラニット変更差額 +¥119,500

2550

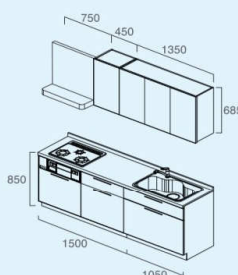

(S)レール 変更差額 +¥14,400
ハイグラニット変更差額 +¥120,500

2700

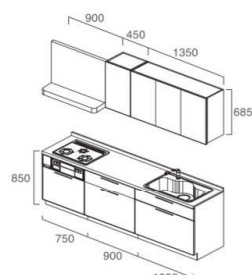

(S)レール 変更差額 +¥14,400
ハイグラニット変更差額 +¥122,500

扉シリーズ

HS・HK	¥697,400	¥706,800	¥776,000
MS	¥730,100	¥741,300	¥811,900

セット図は全てR(右仕様)を示します。

Step 1
キッチンフレームを選ぶ

Step 2
キャビネットタイプを選ぶ

Step 3
扉シリーズを選ぶ

Step 4
キッチンアイテムを選ぶ

カウンター

フラインスリスト

パーツリスト

L型レイアウト

type
X
plus

	1950×1650	2100×1650	2250×1650
タイプ X plus 食器洗い乾燥機プラン	対応はありません。	対応はありません。	対応はありません。
扉シリーズ			
XP	-	-	-

	1950×1650	2100×1650	2250×1650
タイプ X plus			
扉シリーズ			
XP	¥3,813,400	¥3,871,400	¥3,901,200

構成部材

- ワークトップ：セラミックカウンター
- シンク：クッキングシンク
- 排水セット：PRN3-X
- 水栓：K87111EJV-13
- コンロ：DW32Q6WTSSV (シルバー)
- レンジフード：ASRLシリーズ (シルバー/扉面材タイプ)
- 食器洗い乾燥機：RKW404AMSV (シルバー/扉面材タイプ)
- 吊戸棚：中尺、扉キャッチ機構付
※レンジフード脇吊戸は不燃仕様
- 〈V〉レール仕様

タイプ X plus
食器洗い乾燥機プラン

2400×1650

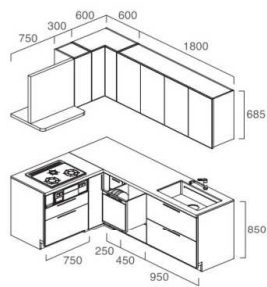

2550×1650

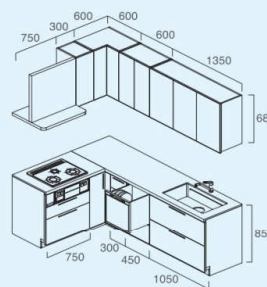

2550×1800

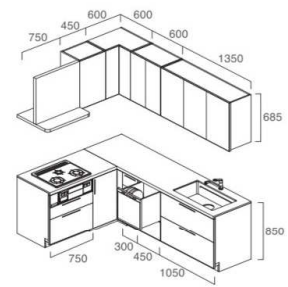

扉シリーズ

XP

¥4,145,700

¥4,225,700

¥4,256,300

タイプ X plus

2400×1650

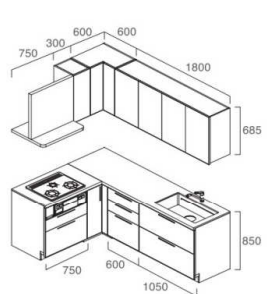

2550×1650

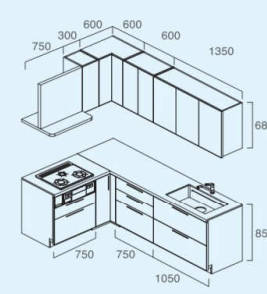

2550×1800

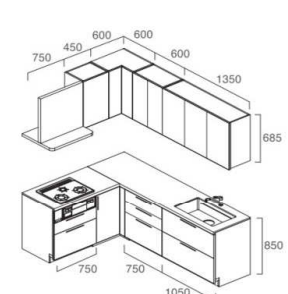

扉シリーズ

XP

¥3,941,100

¥4,020,200

¥4,050,800

セット図は全てR (右仕様) を示します。

L型レイアウト

type
X

タイプX 食器洗い乾燥機プラン	1950×1650	2100×1650	2250×1650
	対応はありません。	対応はありません。	対応はありません。
扉シリーズ			
HS・HK	-	-	-
MS	-	-	-

タイプX	1950×1650	2100×1650	2250×1650
	<p>ハイグラニット変更差額 +¥169,000</p>	<p>ハイグラニット変更差額 +¥170,000</p>	<p>ハイグラニット変更差額 +¥171,000</p>
扉シリーズ			
HS・HK	¥1,365,800	¥1,390,400	¥1,398,800
MS	¥1,413,400	¥1,441,400	¥1,452,800

構成部材

- ワークトップ：マーブル皿トップ
- シンク：FJシンク
- 排水セット：PRN2-X
- 水栓：K87111EJV-13
- コンロ：DW32Q6WTSSV（シルバー）
- レンジフード：ASRLシリーズ（シルバー/扉面材タイプ）
- 食器洗い乾燥機：RKW404AMSV（シルバー/扉面材タイプ）
- 吊戸棚：中尺、扉キャッチ機構付
※レンジフード脇吊戸は不燃仕様
- (V)レール仕様

ハイマールシンクに変更した場合の差額

+¥95,000

※排水セット(SAN2-X)含む

タイプX
食器洗い乾燥機プラン

2400×1650

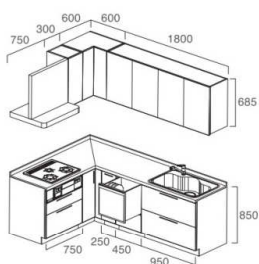

ハイグラニット変更差額
+¥172,000

2550×1650

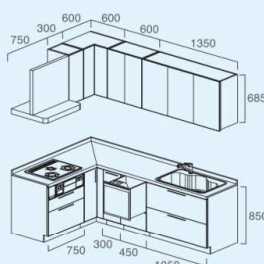

ハイグラニット変更差額
+¥173,000

2550×1800

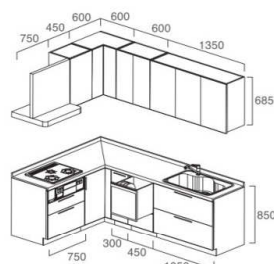

ハイグラニット変更差額
+¥174,000

扉シリーズ

HS・HK	¥1,610,900	¥1,647,600	¥1,679,100
MS	¥1,663,800	¥1,703,900	¥1,736,300

タイプX

2400×1650

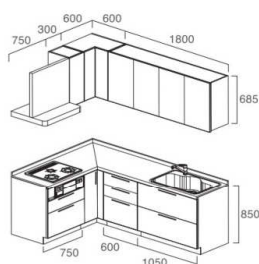

ハイグラニット変更差額
+¥172,000

2550×1650

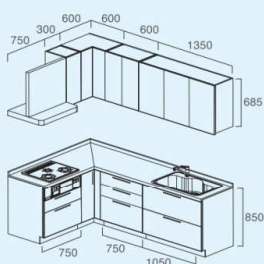

ハイグラニット変更差額
+¥173,000

2550×1800

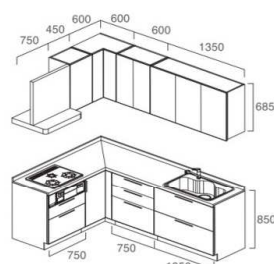

ハイグラニット変更差額
+¥174,000

扉シリーズ

HS・HK	¥1,414,300	¥1,450,500	¥1,482,000
MS	¥1,470,900	¥1,510,300	¥1,542,700

セット図は全てR(右仕様)を示します。

L型レイアウト

type
W

タイプW 食器洗い乾燥機プラン	1950×1650	2100×1650	2250×1650
	対応はありません。	対応はありません。	対応はありません。
扉シリーズ			
HS・HK	-	-	-
MS	-	-	-

タイプW	1950×1650	2100×1650	2250×1650												
	<table border="0"> <tr> <td>(S)レール 変更差額 +¥25,200</td> <td>ハイグラニット変更差額 +¥169,000</td> </tr> <tr> <td>(V)レール 変更差額 +¥98,000</td> <td></td> </tr> </table>	(S)レール 変更差額 +¥25,200	ハイグラニット変更差額 +¥169,000	(V)レール 変更差額 +¥98,000		<table border="0"> <tr> <td>(S)レール 変更差額 +¥25,200</td> <td>ハイグラニット変更差額 +¥170,000</td> </tr> <tr> <td>(V)レール 変更差額 +¥98,000</td> <td></td> </tr> </table>	(S)レール 変更差額 +¥25,200	ハイグラニット変更差額 +¥170,000	(V)レール 変更差額 +¥98,000		<table border="0"> <tr> <td>(S)レール 変更差額 +¥25,200</td> <td>ハイグラニット変更差額 +¥171,000</td> </tr> <tr> <td>(V)レール 変更差額 +¥98,000</td> <td></td> </tr> </table>	(S)レール 変更差額 +¥25,200	ハイグラニット変更差額 +¥171,000	(V)レール 変更差額 +¥98,000	
(S)レール 変更差額 +¥25,200	ハイグラニット変更差額 +¥169,000														
(V)レール 変更差額 +¥98,000															
(S)レール 変更差額 +¥25,200	ハイグラニット変更差額 +¥170,000														
(V)レール 変更差額 +¥98,000															
(S)レール 変更差額 +¥25,200	ハイグラニット変更差額 +¥171,000														
(V)レール 変更差額 +¥98,000															
扉シリーズ															
HS・HK	¥969,500	¥991,400	¥998,500												
MS	¥1,018,600	¥1,044,000	¥1,051,700												

構成部材

- ワークトップ：マール皿トップ
- シンク：FJシンク
- 排水セット：PNJ1-SH
- 水栓：K87111EJV-13
- コンロ：DG32Q1VQ1SV（シルバー）
- レンジフード：SKRシリーズ（シルバー）
- 食器洗い乾燥機：RKW-404ASV（シルバー）
- 吊戸棚：中尺、扉キャッチ機構付
※レンジフード脳吊戸は不燃仕様
- (Y)レール仕様
- シンクキャビネットの底板点検口なし

ハイマールシンクに変更した場合の差額

+¥98,000

※排水セット(SAN1-SH)含む

タイプW
食器洗い乾燥機プラン

2400×1650

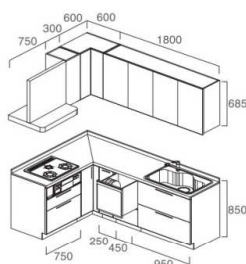

<S>レール 変更差額 +¥28,800
ハイグラニット変更差額 +¥172,000

<V>レール 変更差額 +¥112,000

2550×1650

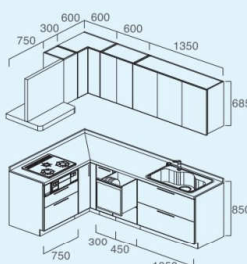

<S>レール 変更差額 +¥28,800
ハイグラニット変更差額 +¥173,000

<V>レール 変更差額 +¥112,000

2550×1800

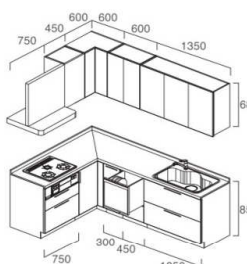

<S>レール 変更差額 +¥28,800
ハイグラニット変更差額 +¥174,000

<V>レール 変更差額 +¥112,000

扉シリーズ

HS・HK	¥1,176,300	¥1,210,300	¥1,241,800
MS	¥1,232,200	¥1,269,700	¥1,302,100

タイプW

2400×1650

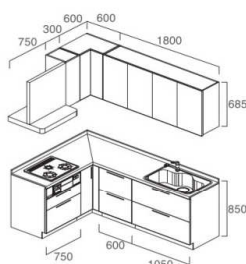

<S>レール 変更差額 +¥25,200
ハイグラニット変更差額 +¥172,000

<V>レール 変更差額 +¥98,000

2550×1650

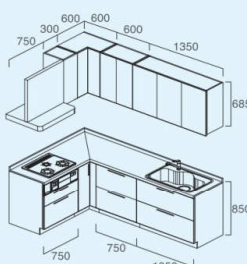

<S>レール 変更差額 +¥25,200
ハイグラニット変更差額 +¥173,000

<V>レール 変更差額 +¥98,000

2550×1800

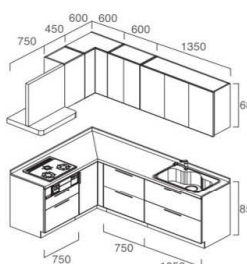

<S>レール 変更差額 +¥25,200
ハイグラニット変更差額 +¥174,000

<V>レール 変更差額 +¥98,000

扉シリーズ

HS・HK	¥1,012,800	¥1,048,300	¥1,079,800
MS	¥1,067,200	¥1,106,400	¥1,138,800

セット図は全てR（右仕様）を示します。

L型レイアウト

type
S

タイプS 食器洗い乾燥機プラン	1950×1650	2100×1650	2250×1650
	対応はありません。	対応はありません。	対応はありません。
扉シリーズ			
HS・HK	-	-	-
MS	-	-	-

タイプS	1950×1650	2100×1650	2250×1650						
	<table border="0"> <tr> <td>(S)レール 変更差額 +¥14,400</td> <td>ハイグラニット変更差額 +¥169,000</td> </tr> </table>	(S)レール 変更差額 +¥14,400	ハイグラニット変更差額 +¥169,000	<table border="0"> <tr> <td>(S)レール 変更差額 +¥14,400</td> <td>ハイグラニット変更差額 +¥170,000</td> </tr> </table>	(S)レール 変更差額 +¥14,400	ハイグラニット変更差額 +¥170,000	<table border="0"> <tr> <td>(S)レール 変更差額 +¥14,400</td> <td>ハイグラニット変更差額 +¥171,000</td> </tr> </table>	(S)レール 変更差額 +¥14,400	ハイグラニット変更差額 +¥171,000
(S)レール 変更差額 +¥14,400	ハイグラニット変更差額 +¥169,000								
(S)レール 変更差額 +¥14,400	ハイグラニット変更差額 +¥170,000								
(S)レール 変更差額 +¥14,400	ハイグラニット変更差額 +¥171,000								
扉シリーズ									
HS・HK	¥936,700	¥958,200	¥965,000						
MS	¥983,800	¥1,009,000	¥1,016,200						

構成部材

- ワークトップ：マーブル皿トップ
- シンク：FJシンク
- 排水セット：PNJ1-SH
- 水栓：K87111EJV-13
- コンロ：DG32Q1VQ1SV（シルバー）
- レンジフード：SKRシリーズ（シルバー）
- 食器洗い乾燥機：RKW-404ASV（シルバー）
- 吊戸棚：中尺、扉キャッチ機構付
※レンジフード脇吊戸は不燃仕様
- (Y)レール仕様
- シンクキャビネットの底板点検口なし

ハイマールシンクに変更した場合の差額

+¥98,000

※排水セット(SAN1-SH)含む

タイプS
食器洗い乾燥機プラン

2400×1650

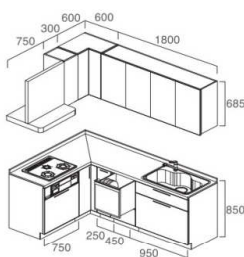

<S>レール 変更差額
+¥18,000

ハイグラニット変更差額
+¥172,000

2550×1650

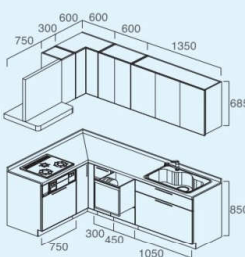

<S>レール 変更差額
+¥18,000

ハイグラニット変更差額
+¥173,000

2550×1800

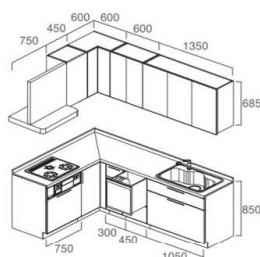

<S>レール 変更差額
+¥18,000

ハイグラニット変更差額
+¥174,000

扉シリーズ

HS・HK	¥1,143,500	¥1,177,100	¥1,208,600
MS	¥1,197,400	¥1,234,700	¥1,267,100

タイプS

2400×1650

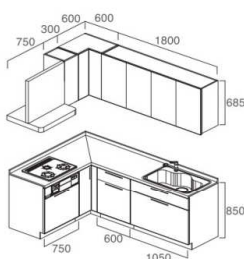

<S>レール 変更差額
+¥14,400

ハイグラニット変更差額
+¥172,000

2550×1650

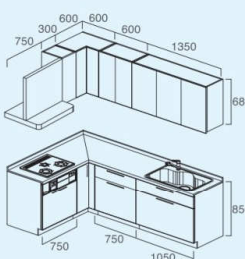

<S>レール 変更差額
+¥14,400

ハイグラニット変更差額
+¥173,000

2550×1800

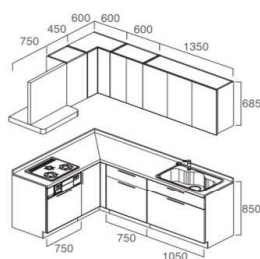

<S>レール 変更差額
+¥14,400

ハイグラニット変更差額
+¥174,000

扉シリーズ

HS・HK	¥976,000	¥1,011,700	¥1,043,200
MS	¥1,028,600	¥1,068,100	¥1,100,500

セット図は全てR（右仕様）を示します。

Step 1
キッチンレイアウトを選ぶ

Step 2
キャビネットタイプを選ぶ

Step 3
扉イメージを選ぶ

Step 4
キッチンアイテムを選ぶ

カウンター

フライングリスト

バーツリスト

スルーカウンター レイアウト



Compact

構成部材

- ワークトップ：セラミックカウンター
- シンク：クッキングシンク
- 排水セット：PRN3-X
- 水栓：K87111EJV-13
- コンロ：DW32Q6WTSSV (シルバー)
- レンジフード：ASRLシリーズ (シルバー/扉面材タイプ)
- 食器洗い乾燥機：RKW404AMSV (シルバー/扉面材タイプ)
- 吊戸棚：中尺、扉キャッチ機構付
※レンジフード脇吊戸は不燃仕様
- 〈V〉レール仕様

タイプ X plus
食器洗い乾燥機プラン
【Compact】

	2400	2550	2700
扉シリーズ	XP	XP	XP
	¥3,368,000	¥3,417,400	¥3,508,500

タイプ X plus
【Compact】

	2400	2550	2700
扉シリーズ	XP	XP	XP
	¥3,202,700	¥3,249,700	¥3,420,000

スルーカウンター レイアウト



Compact

構成部材

- ワークトップ：マーブル皿トップ
- シンク：FJシンク
- 排水セット：PRN2-X
- 水栓：K87111EJV-13
- コンロ：DW32Q6WTSSV（シルバー）
- レンジフード：MYSシリーズ（シルバー）
- 食器洗い乾燥機：RKW404AMSV（扉面材タイプ）
- 〈V〉レール仕様

ハイマールブルシンクに
変更した場合の差額

+¥95,000

※排水セット（SAN2-X）含む

タイプ X 食器洗い乾燥機プラン 【Compact】

2400

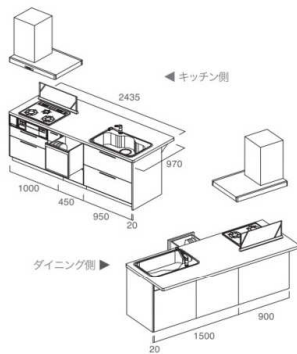

ハイグラニット変更差額
+¥102,000

2550

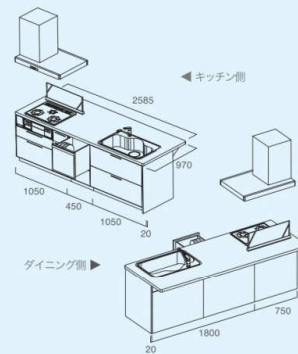

ハイグラニット変更差額
+¥102,000

2700

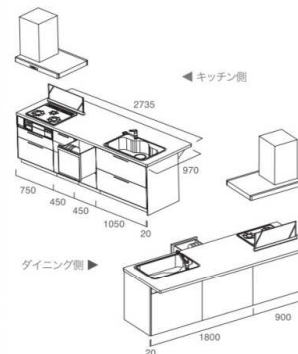

ハイグラニット変更差額
+¥102,000

扉シリーズ

HS・HK	¥1,664,400	¥1,680,100	¥1,723,700
MS	¥1,685,100	¥1,701,200	¥1,747,600

タイプ X 【Compact】

2400

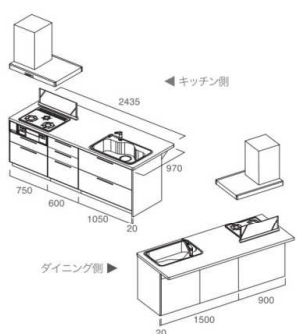

ハイグラニット変更差額
+¥102,000

2550

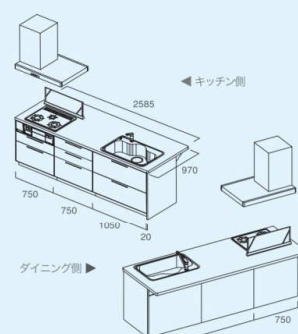

ハイグラニット変更差額
+¥102,000

2700

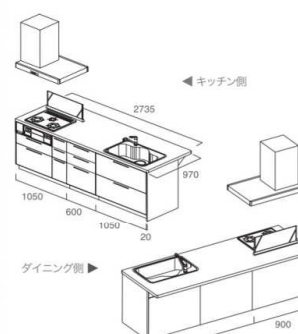

ハイグラニット変更差額
+¥102,000

扉シリーズ

HS・HK	¥1,495,900	¥1,510,000	¥1,611,500
MS	¥1,520,300	¥1,534,600	¥1,640,900

セット図は全てR（右仕様）を示します。

Step 1
キッチンレイアウトを選ぶ

Step 2
キャビネットタイプを選ぶ

Step 3
扉イメージを選ぶ

Step 4
キッチンアイテムを選ぶ

カウンター

フラインスリスト

パーツリスト

スルーカウンター レイアウト

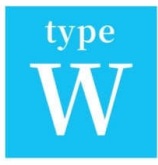

コンパクトタイプ(D=970)

Compact

構成部材

- ワークトップ：マールⅢトップ
- シンク：FJシンク
- 排水セット：PNJ1-SH
- 水栓：K87111EJV-13
- コンロ：DG32Q1VQ1SV (シルバー)
- レンジフード：MYSシリーズ (シルバー)
- 食器洗い乾燥機：RKW-404ASV (シルバー)
- 〈V〉レール仕様
- シンクキャビネットの底板点検口なし

ハイマールシンクに
変更した場合の差額

+¥98,000

※排水セット (SAN1-SH) 含む

タイプ W
食器洗い乾燥機プラン
【Compact】

2400

キッチン側 ← 2435
ダイニング側 → 900

1000 450 950 20 1500 20

(S)レール 変更差額 +¥28,800
 ハイグラニット変更差額 +¥102,000
 (V)レール 変更差額 +¥112,000

2550

キッチン側 ← 2585
ダイニング側 → 750

1050 450 1050 20 1800 20

(S)レール 変更差額 +¥28,800
 ハイグラニット変更差額 +¥102,000
 (V)レール 変更差額 +¥112,000

2700

キッチン側 ← 2735
ダイニング側 → 900

1200 450 1050 20 1800 20

(S)レール 変更差額 +¥28,800
 ハイグラニット変更差額 +¥102,000
 (V)レール 変更差額 +¥112,000

扉シリーズ

HS・HK	¥1,281,800	¥1,292,500	¥1,314,900
MS	¥1,305,300	¥1,316,500	¥1,339,200

タイプ W
【Compact】

2400

キッチン側 ← 2435
ダイニング側 → 900

1350 1050 20 1500 20

(S)レール 変更差額 +¥25,200
 ハイグラニット変更差額 +¥102,000
 (V)レール 変更差額 +¥98,000

2550

キッチン側 ← 2585
ダイニング側 → 750

1500 1050 20 1800 20

(S)レール 変更差額 +¥25,200
 ハイグラニット変更差額 +¥102,000
 (V)レール 変更差額 +¥98,000

2700

キッチン側 ← 2735
ダイニング側 → 900

750 900 1050 20 1800 20

(S)レール 変更差額 +¥25,200
 ハイグラニット変更差額 +¥102,000
 (V)レール 変更差額 +¥98,000

扉シリーズ

HS・HK	¥1,119,800	¥1,133,000	¥1,178,900
MS	¥1,141,800	¥1,155,600	¥1,202,400

スルーカウンター レイアウト

Compact

type S

コンパクトタイプ(D=970)

構成部材

- ワークトップ：大理石皿トップ
- シンク：FJシンク
- 排水セット：PNJ1-SH
- 水栓：K87111EJV-13
- コンロ：DG32Q1VQ1SV（シルバー）
- レンジフード：MYSシリーズ（シルバー）
- 食器洗い乾燥機：RKW-404ASV（シルバー）
- 〈Y〉レール仕様
- シンクキャビネットの底板点検口なし

ハイマールシンクに
変更した場合の差額

+¥98,000

※排水セット（SAN1-SH）含む

タイプS 食器洗い乾燥機プラン 【Compact】

2400

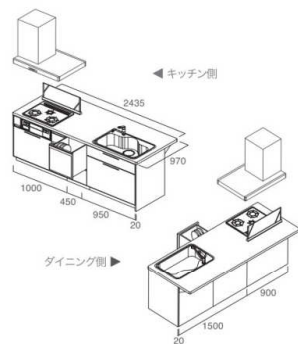

〈S〉レール 変更差額
+¥18,000

ハイグラニット変更差額
+¥102,000

2550

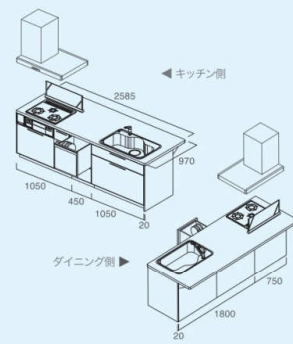

〈S〉レール 変更差額
+¥18,000

ハイグラニット変更差額
+¥102,000

2700

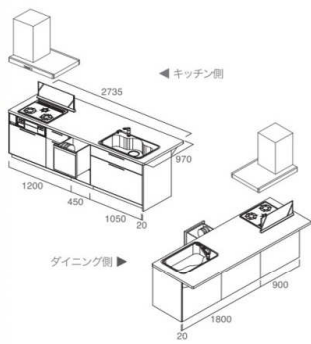

〈S〉レール 変更差額
+¥18,000

ハイグラニット変更差額
+¥102,000

扉シリーズ

HS・HK	¥1,249,900	¥1,260,400	¥1,280,200
MS	¥1,271,500	¥1,282,000	¥1,302,400

タイプS 【Compact】

2400

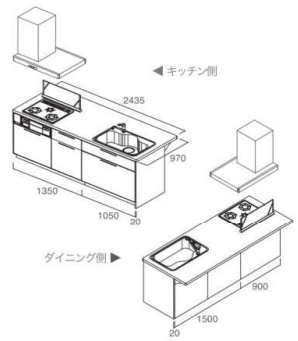

〈S〉レール 変更差額
+¥14,400

ハイグラニット変更差額
+¥102,000

2550

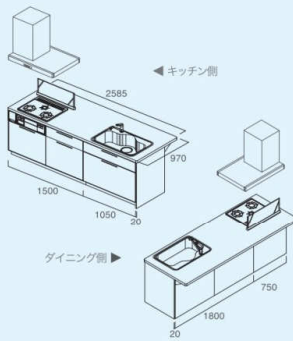

〈S〉レール 変更差額
+¥14,400

ハイグラニット変更差額
+¥102,000

2700

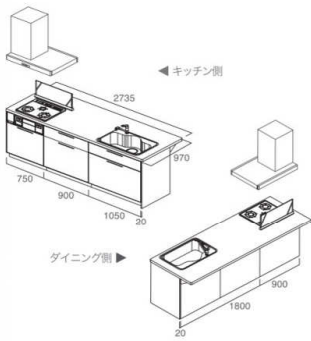

〈S〉レール 変更差額
+¥14,400

ハイグラニット変更差額
+¥102,000

扉シリーズ

HS・HK	¥1,086,200	¥1,100,300	¥1,141,800
MS	¥1,105,200	¥1,120,800	¥1,163,700

セット図は全てR（右仕様）を示します。

Step 1
キッチンレイアウトを選ぶ

Step 2
キャビネットタイプを選ぶ

Step 3
扉イメージを選ぶ

Step 4
キッチンシステムを選ぶ

カウンター

フライングリスト

バーツリスト

スルーカウンター レイアウト

Slim



スリムタイプ(D=750)

構成部材

- ワークトップ：セラミックカウンター
- シンク：クッキングシンク
- 排水セット：PRN3-X
- 水栓：K87111EJV-13
- コンロ：DW32Q6WTSSV（シルバー）
- レンジフード：ASRLシリーズ（シルバー/扉面材タイプ）
- 食器洗い乾燥機：RKW404AMSV（シルバー/扉面材タイプ）
- 吊戸棚：中尺、扉キャッチ機構付
※レンジフード脇吊戸は不燃仕様
- 〈V〉レール仕様

タイプ X plus 食器洗い乾燥機プラン 【Slim】

2400

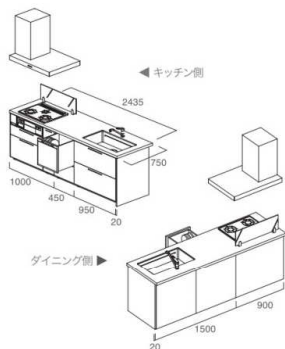

2550

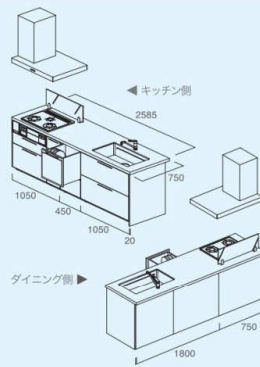

2700

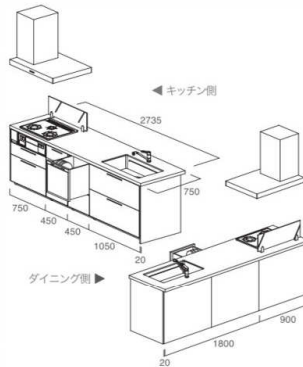

扉シリーズ

XP

¥3,300,500

¥3,348,900

¥3,439,000

タイプ X plus 【Slim】

2400

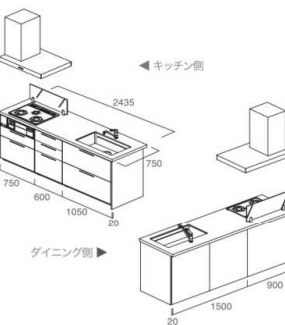

2550

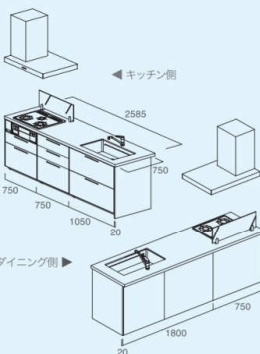

2700

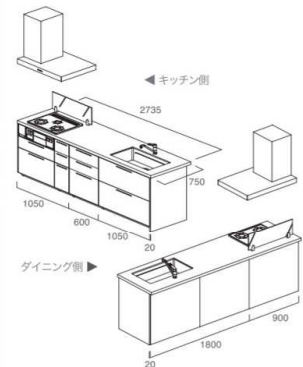

扉シリーズ

XP

¥3,135,200

¥3,181,200

¥3,350,500

スルーカウンター レイアウト

Slim



構成部材

- ワークトップ：大理石皿トップ
- シンク：FJシンク
- 排水セット：PRN2-X
- 水栓：K87111EJV-13
- コンロ：DW32Q6WTSSV（シルバー）
- レンジフード：MYSシリーズ（シルバー）
- 食器洗い乾燥機：RKW404AMSV（シルバー/扉面材タイプ）
- (V)レール仕様

ハイマブルシンクに
変更した場合の差額

+¥95,000

※排水セット（SAN2-X）含む

タイプ X 食器洗い乾燥機プラン 【Slim】

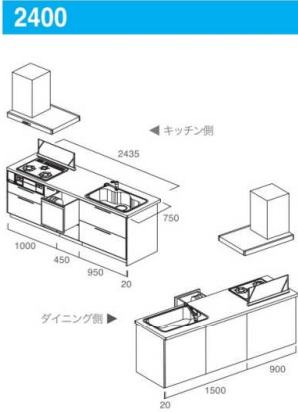

ハイグラニット変更差額
+¥77,000

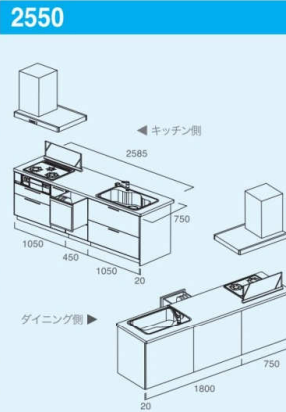

ハイグラニット変更差額
+¥77,000

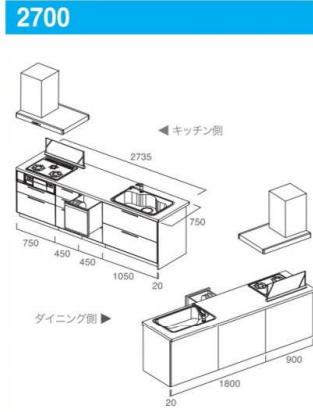

ハイグラニット変更差額
+¥77,000

扉シリーズ

HS・HK	¥1,587,400	¥1,602,100	¥1,644,700
MS	¥1,608,100	¥1,623,200	¥1,668,600

タイプ X 【Slim】

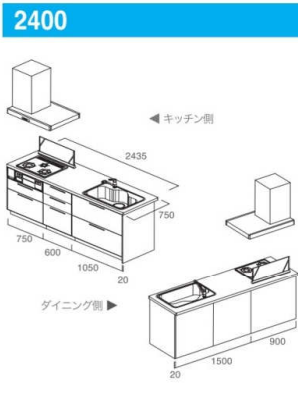

ハイグラニット変更差額
+¥77,000

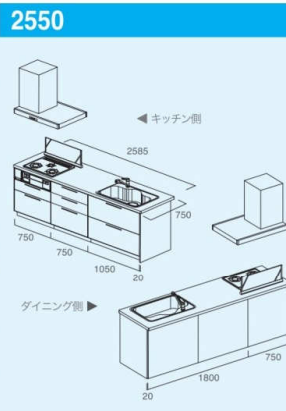

ハイグラニット変更差額
+¥77,000

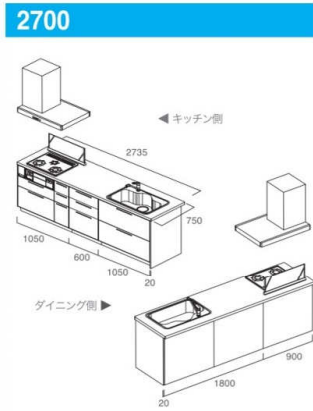

ハイグラニット変更差額
+¥77,000

扉シリーズ

HS・HK	¥1,418,900	¥1,432,000	¥1,532,500
MS	¥1,443,300	¥1,456,600	¥1,561,900

セット図は全てR（右仕様）を示します。

Step 1
キッチンレイアウトを選ぶ

Step 2
キャビネットタイプを選ぶ

Step 3
扉イメージを選ぶ

Step 4
キッチンアイテムを選ぶ

カウンター

フライングリスト

パーツリスト

スルーカウンター レイアウト



Slim

構成部材

- ワークトップ：マールⅢトップ
- シンク：FJシンク
- 排水セット：PNJ1-SH
- 水栓：K87111EJV-13
- コンロ：DG32Q1VQ1SV (シルバー)
- レンジフード：MYSシリーズ (シルバー)
- 食器洗い乾燥機：RKW-404ASV (シルバー)
- 〈Y〉レール仕様
- シンクキャビネットの底板点検口なし

ハイマールシンクに
変更した場合の差額

+¥98,000

※排水セット (SAN1-SH) 含む

タイプ W 食器洗い乾燥機プラン 【Slim】

2400

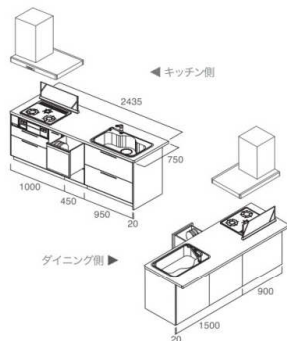

〈S〉レール 変更差額
+¥28,800

ハイグラニット変更差額
+¥77,000

〈V〉レール 変更差額
+¥112,000

2550

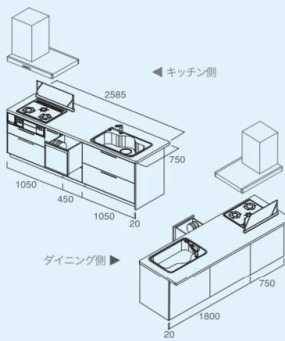

〈S〉レール 変更差額
+¥28,800

ハイグラニット変更差額
+¥77,000

〈V〉レール 変更差額
+¥112,000

2700

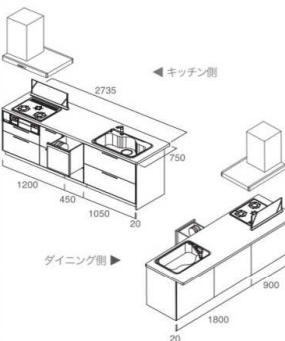

〈S〉レール 変更差額
+¥28,800

ハイグラニット変更差額
+¥77,000

〈V〉レール 変更差額
+¥112,000

扉シリーズ

HS・HK	¥1,204,800	¥1,214,500	¥1,235,900
MS	¥1,228,300	¥1,238,500	¥1,260,200

タイプ W 【Slim】

2400

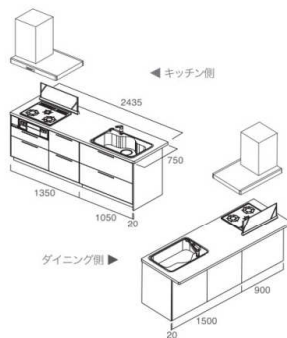

〈S〉レール 変更差額
+¥25,200

ハイグラニット変更差額
+¥77,000

〈V〉レール 変更差額
+¥98,000

2550

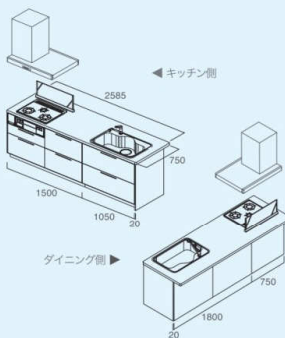

〈S〉レール 変更差額
+¥25,200

ハイグラニット変更差額
+¥77,000

〈V〉レール 変更差額
+¥98,000

2700

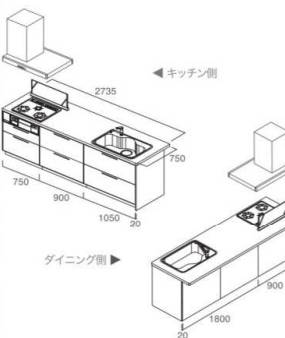

〈S〉レール 変更差額
+¥25,200

ハイグラニット変更差額
+¥77,000

〈V〉レール 変更差額
+¥98,000

扉シリーズ

HS・HK	¥1,042,800	¥1,055,000	¥1,099,900
MS	¥1,064,800	¥1,077,600	¥1,123,400

スルーカウンター レイアウト

type
S
スリムタイプ(D=750)

Slim

構成部材

- ワークトップ：マーブル皿トップ
- シンク：FJシンク
- 排水セット：PNJ1-SH
- 水栓：K87111EJV-13
- コンロ：DG32Q1VQ1SV（シルバー）
- レンジフード：MYSシリーズ（シルバー）
- 食器洗い乾燥機：RKW-404ASV（シルバー）
- (Y)レール仕様
- シンクキャビネットの底板点検口なし

ハイマールシンクに
変更した場合の差額

+¥98,000

※排水セット（SAN1-SH）含む

タイプS 食器洗い乾燥機プラン 【Slim】

2400

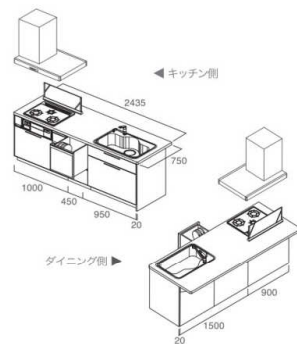

(S)レール 変更差額
+¥18,000

ハイグラニット変更差額
+¥77,000

2550

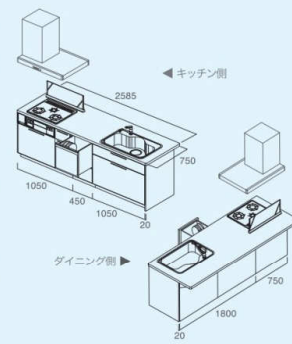

(S)レール 変更差額
+¥18,000

ハイグラニット変更差額
+¥77,000

2700

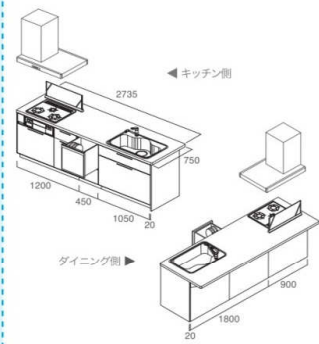

(S)レール 変更差額
+¥18,000

ハイグラニット変更差額
+¥77,000

扉シリーズ

HS・HK	¥1,172,900	¥1,182,400	¥1,201,200
MS	¥1,194,500	¥1,204,000	¥1,223,400

タイプS 【Slim】

2400

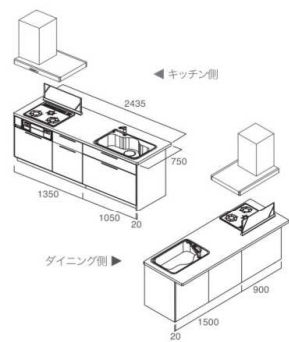

(S)レール 変更差額
+¥14,400

ハイグラニット変更差額
+¥77,000

2550

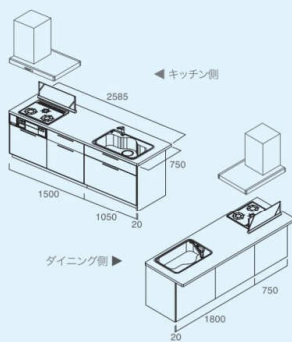

(S)レール 変更差額
+¥14,400

ハイグラニット変更差額
+¥77,000

2700

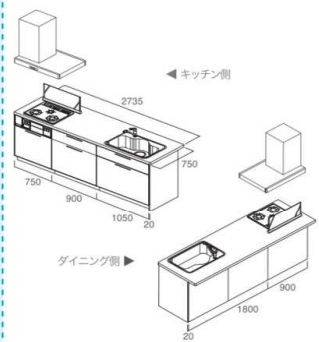

(S)レール 変更差額
+¥14,400

ハイグラニット変更差額
+¥77,000

扉シリーズ

HS・HK	¥1,009,200	¥1,022,300	¥1,062,800
MS	¥1,028,200	¥1,042,800	¥1,084,700

セット図は全てR（右仕様）を示します。